

RH形 パワーリレー

1c~4c接点・10Aミニチュアサイズのパワーリレー。

RH形は小形高容量パワーリレーシリーズです。10Aの高容量接点を持ち、しかも1c~2c接点タイプの外形サイズは当社製ミニチュアリレーと同寸に小形設計されています。

- カドミウムフリー接点タイプも用意（W付形番）。
- ロイド船級規格型式認定取得（RH2形およびRH4形）。
- UL、CSA認証およびEN規格適合品。



● 規格認証製品の詳細は、当社ホームページをご覧ください。



□ 種類 [形番]

販売単位：1個

		1極		2極	
端子形状	形式	形番（ご注文形番）	□コイル定格電圧（V）	形番（ご注文形番）	□コイル定格電圧（V）
ブレード端子	標準形	RH1B-U□ RH1B-UW□	AC6, AC12, AC24, AC50, AC100, DC6, DC12, DC24, DC48	RH2B-U□ RH2B-UW□	AC6, AC12, AC24, AC50, AC100-110, AC200-220, DC6, DC12, DC24, DC48, DC100-110
			DC100, DC110		AC110-120
			AC110, AC115, AC120		AC220-240
			AC200, AC220, AC230, AC240		
	表示灯付	RH1B-UL□ RH1B-ULW□	AC6, AC12, AC24, AC50, AC100, DC6, DC12, DC24, DC48	RH2B-UL□ RH2B-ULW□	AC6, AC12, AC24, AC50, AC100-110, AC200-220, DC6, DC12, DC24, DC48, DC100-110
			DC100, DC110		AC110-120
			AC110, AC115, AC120		AC220-240
			AC200, AC220, AC230, AC240		
	トップフランジ形	RH1B-UT□ RH1B-UTW□	AC6, AC12, AC24, AC50, AC100, DC6, DC12, DC24, DC48	RH2B-UT□ RH2B-UTW□	AC6, AC12, AC24, AC50, AC100-110, AC200-220, DC6, DC12, DC24, DC48, DC100-110
			DC100, DC110		AC110-120
			AC110, AC115, AC120		AC220-240
			AC200, AC220, AC230, AC240		
ダイオード付 (DC電圧のみ)	RH1B-UD□ RH1B-UDW□	DC6, DC12, DC24, DC48 DC100	RH2B-UD□ RH2B-UDW□	DC6, DC12, DC24, DC48, DC100-110	
表示灯+ダイオード付 (DC電圧のみ)	RH1B-ULD□ RH1B-ULDW□	DC6, DC12, DC24, DC48 DC100, DC110	RH2B-ULD□ RH2B-ULDW□	DC6, DC12, DC24, DC48, DC100-110	
プリント基板用端子	標準形	RH1V2-U□ RH1V2-UW□	AC6, AC12, AC24, AC50, AC100, DC6, DC12, DC24, DC48	RH2V2-U□ RH2V2-UW□	AC6, AC12, AC24, AC50, AC100-110, AC200-220, DC6, DC12, DC24, DC48, DC100-110
			DC100, DC110		AC110-120
			AC110, AC115, AC120		AC220-240
			AC200, AC220, AC230, AC240		
ダイオード付 (DC電圧のみ)	RH1V2-UD□ RH1V2-UDW□	DC6, DC12, DC24, DC48 DC100	RH2V2-UD□ RH2V2-UDW□	DC6, DC12, DC24, DC48, DC100-110	

● W付の形番はカドミウムフリー接点タイプの形番です。

ご注文に際して

形番とコイル定格電圧をご指定ください。

(形番例) RH2B-U AC100-110

形番

コイル定格電圧

□ 種類 [形番]

販売単位：1個

端子形状	形式	3極		4極	
		形番 (ご注文形番)	□コイル定格電圧 (V)	形番 (ご注文形番)	□コイル定格電圧 (V)
ブレード 端子	標準形	RH3B-U□ RH3B-UW□	AC6, AC12, AC24, AC50, AC100, AC200, DC6, DC12, DC24, DC48, DC100	RH4B-U□ RH4B-UW□	AC6, AC12, AC24, AC50, AC100, AC200, DC6, DC12, DC24, DC48, DC100
			AC110, AC115, AC120		AC110, AC115, AC120
			AC220, AC230, AC240, DC110		AC220, AC230, AC240, DC110
	表示灯付	RH3B-UL□ RH3B-ULW□	AC6, AC12, AC24, AC50, AC100, AC200	RH4B-UL□ RH4B-ULW□	AC6, AC12, AC24, AC50, AC100, AC200, DC6, DC12, DC24, DC48, DC100
			AC110, AC115, AC120, DC6, DC12, DC24, DC48, DC100		AC110, AC115, AC120
			AC220, AC230, AC240, DC110		AC220, AC230, AC240, DC110
トップ フランジ形	RH3B-UT□ RH3B-UTW□	AC6, AC12, AC24, AC50, AC100, AC110, AC115, AC120, AC200, AC220, AC230, AC240, DC6, DC12, DC24, DC48, DC100, DC110	RH4B-UT□ RH4B-UTW□	AC6, AC12, AC24, AC50, AC100, AC200, DC6, DC12, DC24, DC48, DC100	
				AC110, AC115, AC120 AC220, AC230, AC240, DC110	
ダイオード付 (DC電圧のみ)	RH3B-D□ (*1) RH3B-DW□ (*1)	DC6, DC12, DC24, DC48, DC100, DC110	RH4B-UD□ RH4B-UDW□	DC6, DC12, DC24, DC48, DC100, DC110	
表示灯+ ダイオード付 (DC電圧のみ)	RH3B-LD□ (*1) RH3B-LDW□ (*1)	DC6, DC12, DC24, DC48, DC100, DC110	RH4B-ULD□ RH4B-ULDW□	DC6, DC12, DC24, DC48, DC100, DC110	
プリント 基板用 端子	標準形	RH3V2-U□ RH3V2-UW□	AC6, AC12, AC24, AC50, AC100, AC200, DC6, DC12, DC24, DC48, DC100	RH4V2-U□ RH4V2-UW□	AC6, AC12, AC24, AC50, AC100, AC200, DC6, DC12, DC24, DC48, DC100
			AC110, AC115, AC120		AC110, AC115, AC120
			AC220, AC230, AC240, DC110		AC220, AC230, AC240, DC110
	表示灯付	RH3V2-UL□ RH3V2-ULW□	AC6, AC12, AC24, AC50, AC100, AC200	RH4V2-UL□ RH4V2-ULW□	AC6, AC12, AC24, AC50, AC100, AC200, DC6, DC12, DC24, DC48, DC100
			AC110, AC115, AC120, DC6, DC12, DC24, DC48, DC100		AC110, AC115, AC120
			AC220, AC230, AC240, DC110		AC220, AC230, AC240, DC110
ダイオード付 (DC電圧のみ)	RH3V2-D□ (*1) RH3V2-DW□ (*1)	DC6, DC12, DC24, DC48, DC100, DC110	RH4V2-UD□ RH4V2-UDW□	DC6, DC12, DC24, DC48, DC100, DC110	
表示灯+ ダイオード付 (DC電圧のみ)	RH3V2-LD□ (*1) RH3V2-LDW□ (*1)	DC6, DC12, DC24, DC48, DC100, DC110	RH4V2-ULD□ RH4V2-ULDW□	DC6, DC12, DC24, DC48, DC100, DC110	

*1) 規格無し。

● W付の形番はカドミウムフリー接点タイプの形番です。

ご注文に際して

形番とコイル定格電圧をご指定ください。

(形番例) **RH4B-U** **AC100**

形番 コイル定格電圧

□ コイル定格

	定格電圧 (V)				定格電流 (mA) ±15%、at 20°C								コイル抵抗 (Ω) ±10%、at 20°C				動作特性 (定格値に対してat 20°C)		
	1極形	2極形	3極形	4極形	50Hz				60Hz				1極形	2極形	3極形	4極形	最大連続 印加電圧	最小動作 電圧 (初期値)	復帰電圧 (初期値)
					1極形	2極形	3極形	4極形	1極形	2極形	3極形	4極形							
AC50/60Hz	6	6	6	6	170	240	330	387	150	200	280	330	18.8	9.34	6.4	5.8	110%	80%以下	30%以上
	12	12	12	12	86	121	165	196	75	100	140	165	76.8	39.3	25.3	23.1			
	24	24	24	24	42	60.5	81	98	37	50	70	83	300	152	103	84.5			
	50	50	50	50	20.5	28.9	39.5	47	18	24	34	40	1,280	676	460	340			
	100	100-110	100	100	10.5	10.3-11.8	20	23.5	9	9.1-10.0	17	20	5,220	3,360	1,940	1,560			
	110	—	110	110	9.6	—	18.1	21.6	8.4	—	15.5	18.2	6,950	—	2,200	1,800			
	115	110-120	115	115	8.9	9.4-10.8	17.1	20.8	7.8	8.0-9.2	14.8	17.5	7,210	4,290	2,620	1,910			
	120	—	120	120	8.6	—	16.4	19.5	7.5	—	14.2	16.5	8,100	—	2,770	2,220			
	200	200-220	200	200	5.6	5.1-5.9	9.8	11.8	4.9	4.3-5.0	8.5	10	21,442	13,690	8,140	6,360			
	220	—	220	220	4.7	—	8.8	10.7	4.1	—	7.7	9.1	25,892	—	10,810	7,360			
230	220-240	230	230	4.7	4.7-5.4	8.5	10.3	4.1	4.0-4.6	7.4	8.7	26,710	18,820	11,460	8,520				
240	—	240	240	4.9	—	8.2	9.8	4.3	—	7.1	8.3	26,710	—	12,110	9,120				
DC	1極形	2極形	3極形	4極形	1極形	2極形	3極形	4極形	1極形	2極形	3極形	4極形	110%	80%以下	10%以上				
	6	6	6	6	128	150	240	250	47	40	25	24							
	12	12	12	12	64	75	120	125	188	160	100	96							
	24	24	24	24	32	37.5	60	62	750	640	400	388							
	48	48	48	48	18	18.8	30	31	2,660	2,560	1,600	1,550							
	100	100-110	100	100	10	8.2-9.0	14.5	15	10,000	12,250	6,900	6,670							
110	—	110	110	8	—	12.8	15	13,800	—	8,600	7,340								

□ 接点定格

極数	定格通電 電流 (A)	最大接点容量				
		接点許容電力		定格負荷		
		抵抗負荷	誘導負荷	電圧 (V)	抵抗負荷	誘導負荷 Cosφ=0.3 L/R=7ms
1極形	10	AC1540VA DC300W	AC990VA DC210W	AC110	10A	7A
				AC220	7A	4.5A
				DC30	10A	7A
2極形 3極形 4極形	10	AC1650VA DC300W	AC1100VA DC225W	AC110	10A	7.5A
				AC220	7.5A	5A
				DC30	10A	7.5A

□ 認証定格

UL 認証定格 (AgCdO接点タイプ)

Voltage	Resistive				General use				Horse Power Rating	
	RH1 RH2	RH3	RH4	RH1 RH2	RH3	RH4	RH1 RH2	RH3	RH4	
AC240V	10A	7.5A	7.5A	7A	6.5A	5A	1/3HP	1/3HP	—	
AC120V	—	10A	10A	—	7.5A	7.5A	1/6HP	1/6HP	—	
DC30V	10A	10A	—	7A	—	—	—	—	—	
DC28V	—	—	10A	—	—	—	—	—	—	

UL 認証定格 (カドミウムフリー接点タイプ)

Voltage	Resistive				General use				Horse Power Rating	
	RH1 RH2	RH3	RH4	RH1 RH2	RH3	RH4	RH1 RH2	RH3	RH4	
AC240V	10A	10A	10A	10A	10A	10A	1/3HP	1/3HP	—	
AC120V	—	—	—	—	—	—	1/6HP	1/6HP	—	
DC30V	10A	10A	10A	7A	—	—	—	—	—	

CSA 認証定格 (AgCdO接点タイプ・カドミウムフリー接点タイプ共通)

Voltage	Resistive				General use				Horse Power Rating
	RH1	RH2	RH3	RH4	RH1	RH2	RH3	RH4	RH1、2、3
AC240V	10A	10A	10A	10A	7A	7A	7A	5A	1/3HP
AC120V	10A	10A	10A	10A	7.5A	7.5A	—	7.5A	1/6HP
DC 30V	10A	10A	10A	10A	7A	7.5A	—	—	—

TÜV 認証定格 (AgCdO接点タイプ・カドミウムフリー接点タイプ共通)

Voltage	RH1	RH2	RH3	RH4
AC240V	10A	10A	7.5A	7.5A
DC30V	10A	10A	10A	10A

● AC: cosφ=1.0、DC: L/R=0ms

□ 特性

接点材質	AgCdO接点タイプ (銀酸化カドミウム) カドミウムフリー接点タイプ (Ag合金)	
接触抵抗 (*1)	50mΩ以下	
最小適用負荷	DC24V・30mA、DC5V・100mA (参考値)	
動作時間 (*2)	1極・2極形20ms以下 3極・4極形25ms以下	
復帰時間 (*2)	1極・2極形20ms以下 3極・4極形25ms以下	
消費電力	1極形..AC: 約1.1VA (50Hz)・約1VA (60Hz) DC: 約0.8W 2極形..AC: 約1.4VA (50Hz)・約1.2VA (60Hz) DC: 約0.9W 3極形..AC: 約2VA (50Hz)・約1.7VA (60Hz) DC: 約1.5W 4極形..AC: 約2.5VA (50Hz)・約2VA (60Hz) DC: 約1.5W	
絶縁抵抗	100MΩ以上 (DC500Vメガにて)	
耐電圧	1極形 充電部と非充電部間 : AC2000V・1分間 (*3) 接点回路と操作コイル間 : AC2000V・1分間 同極接点間 : AC1000V・1分間 2極・3極・4極形 充電部と非充電部間 : AC2000V・1分間 接点回路と操作コイル間 : AC2000V・1分間 接点回路間 : AC2000V・1分間 同極接点間 : AC1000V・1分間	
最大開閉頻度	電氣的: 1800回/時、機械的: 18000回/時	
耐振動	耐久	周波数: 10~55Hz、片振幅: 0.5mm
	誤動作	周波数: 10~55Hz、片振幅: 0.5mm
耐衝撃	耐久	1000m/s ²
	誤動作	1極・2極形..200m/s ² 3極・4極形..100m/s ²
電氣的耐久性	50万回以上 (AC110V・10A) 2極形 (AgCdO接点タイプ) 30万回以上 (AC110V・10A) 2極形 (カドミウムフリー接点タイプ) 20万回以上 (AC110V・10A) 1・3・4極形	
機械的耐久性	5,000万回以上	
使用周囲温度 (*4)	1極形: -25~+50°C (ただし、氷結しないこと) 2・3・4極形: -25~+40°C (ただし、氷結しないこと)	
使用周囲湿度	45~85%RH (ただし、結露しないこと)	
保存周囲温度	-55~+70°C (ただし、氷結しないこと)	
保存周囲湿度	45~85%RH (ただし、結露しないこと)	
質量 [標準形] (約)	1極形: 24g、2極形: 37g、3極形: 50g、4極形: 74g	

特性の値は初期における値です。

*1) 測定条件: DC5V・1A電圧降下法による。

*2) 測定条件: 定格電圧印加時 (at 20°C) パウンスは除きます。

ダイオード付復帰時間は、40ms以下となります。

*3) 表示灯、ダイオード付はAC1000V・1分間となります。

*4) この他の温度条件で、ご使用されるときは接点通電電流-使用周囲温度特性をご覧ください。

表示灯付、ダイオード付は使用周囲温度が-25~+40°Cとなります。

□ 各種特性図 (参考)

電氣的耐久性曲線

AC 負荷

RH1形

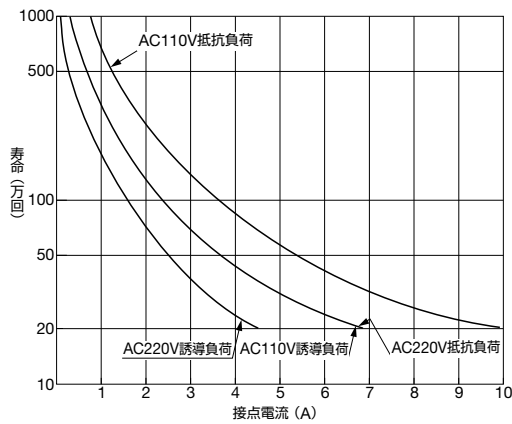

RH2形

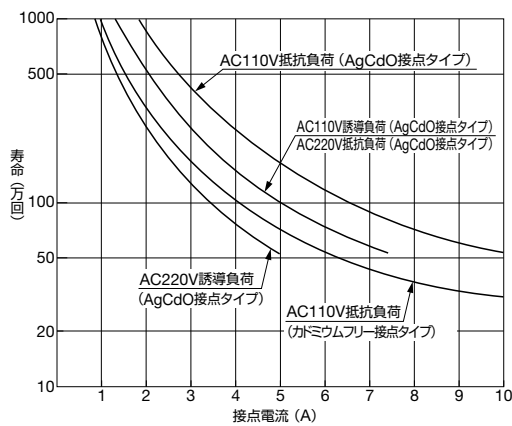

RH3 / RH4形

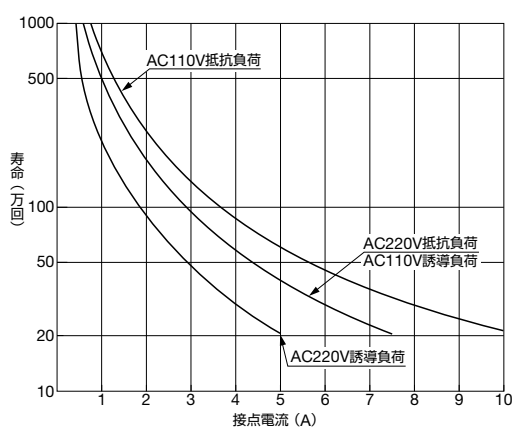

DC 負荷

RH1形

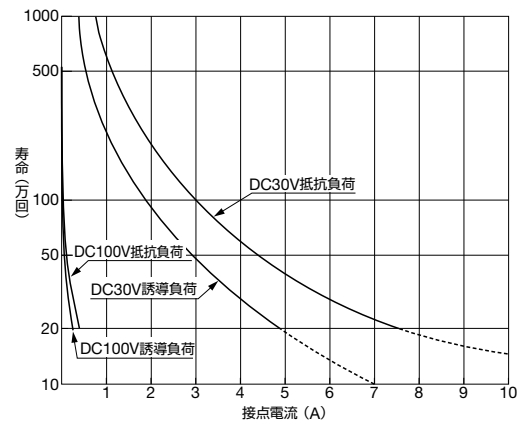

RH2形

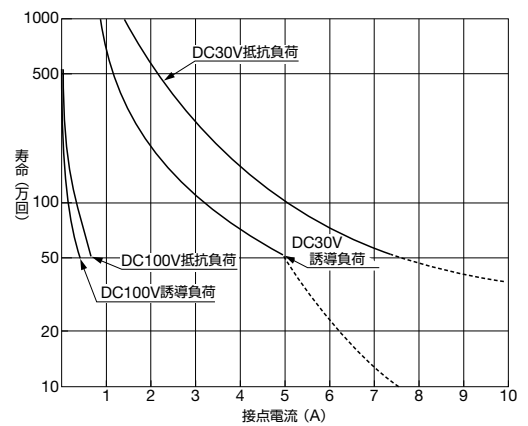

RH3 / RH4形

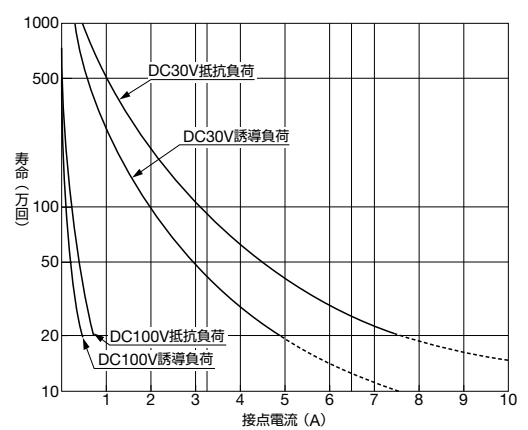

開閉容量の最大値

RH1形

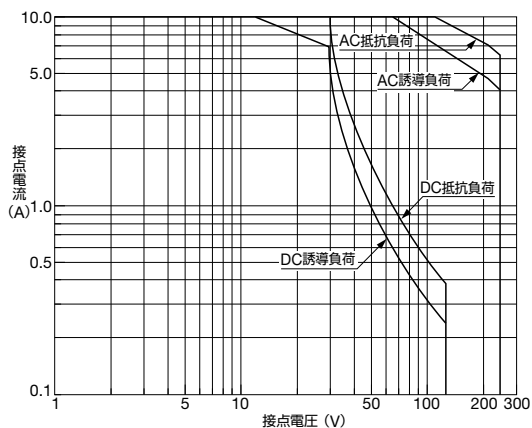

RH2 / RH3 / RH4形

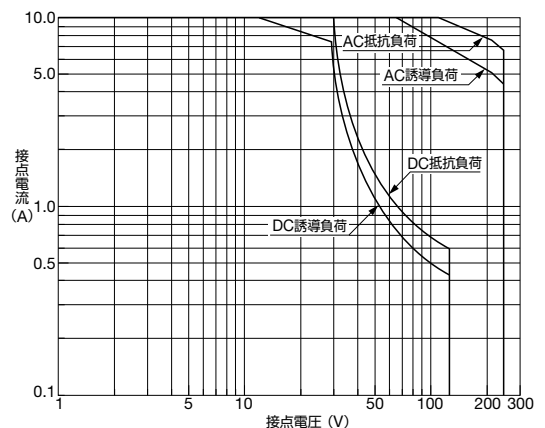

□ 内部配線図 (BOTTOM VIEW)

標準形 (-U、-UW形)

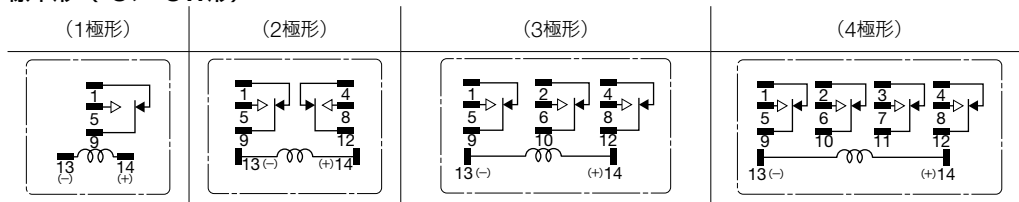

表示灯付 (-UL、-ULW形)

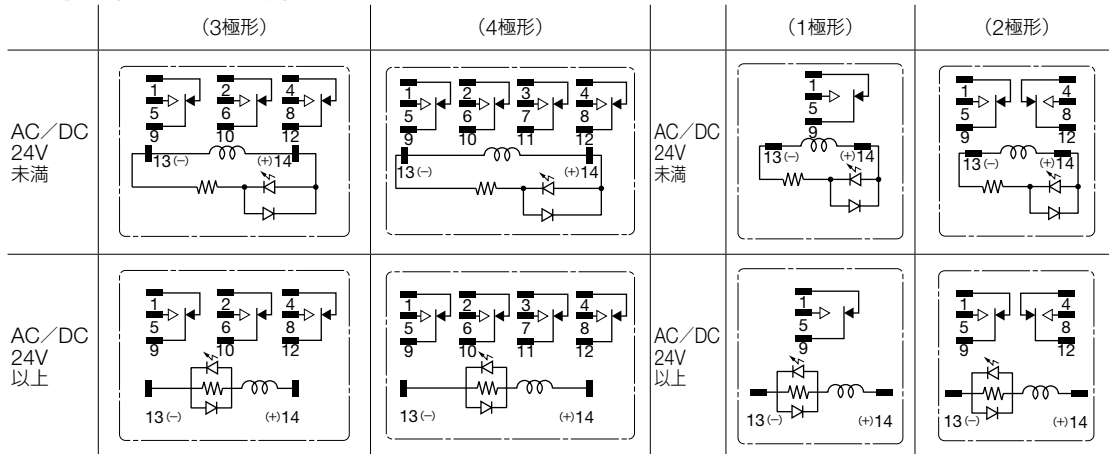

リレー動作時、表示灯が点灯することにより動作状態が、表示されます。

ダイオード付 (-D、-DW、-UD、-UDW形)

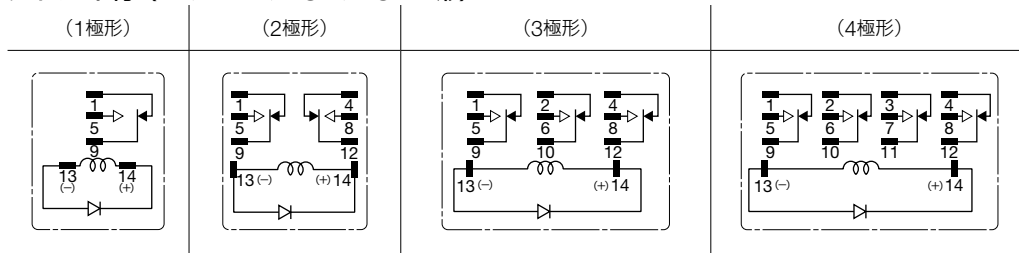

コイルの電源オフ時に発生する逆起電圧を吸収するダイオードを内蔵したタイプ。コイル電源はDC仕様専用で、復帰時間は若干長くなります。

- ダイオード特性
逆耐電圧...1000V
順電流.....1A

表示灯+ダイオード付 (-LD、-LDW、-ULD、-ULDW形)

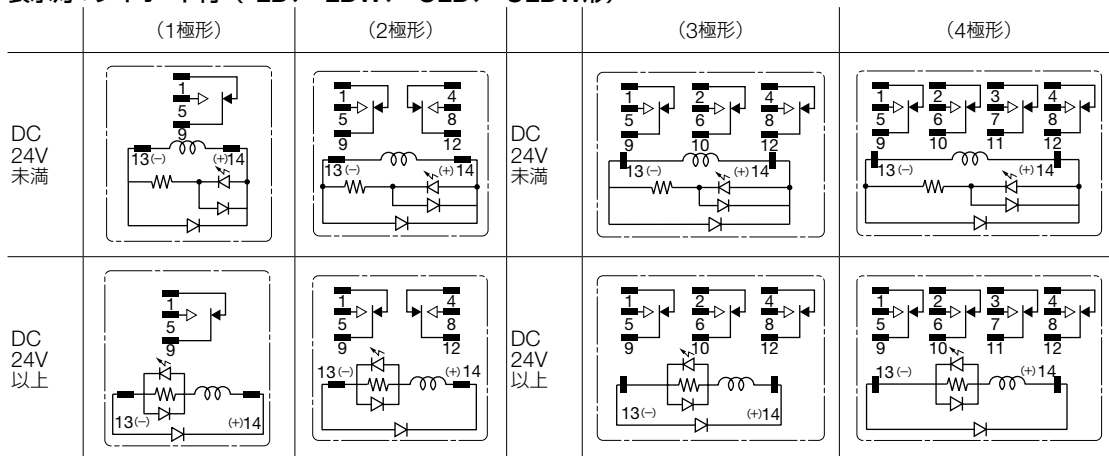

動作表示灯とサージ吸収素子を内蔵したものです。リレーの高さは、標準形と同じです。

□ 各種特性図 (参考)

接点通電電流-使用周囲温度特性(標準形、トップフランジ形)

RH1形

注) コイルは定格電圧を印可

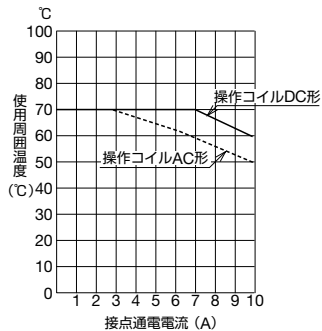

RH2形

注) コイルは定格電圧を印可

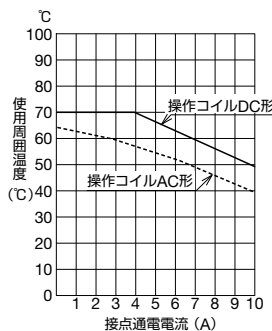

RH3・4形

注) コイルは定格電圧を印可

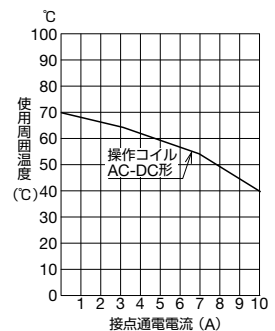

□ 外形寸法図

1極ブレード端子タイプ (トップフランジ形を除く)



(写真はRH1B-U形)

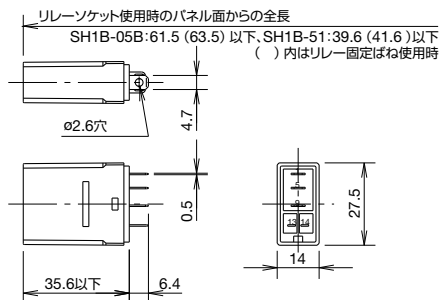

(単位: mm)

適合ソケットと固定ばね

	品名	形番
表面配線用	ソケット端子台	SH1B-05□
	固定ばね	SFA-202 SFA-101
裏面配線用	ソルダ端子ソケット	SH1B-51
	プリント基板用端子ソケット	SH1B-62
	固定ばね	SY4S-51F1 SFA-302 SFA-301

● 適合ソケットと固定バネの詳細については、弊社ホームページより、ワンタッチSソケットのカタログをご覧ください。

2極ブレード端子タイプ (トップフランジ形を除く)



(写真はRH2B-U形)

注) SH2B-05D形の場合はSFA-502形板ばねをご使用ください。

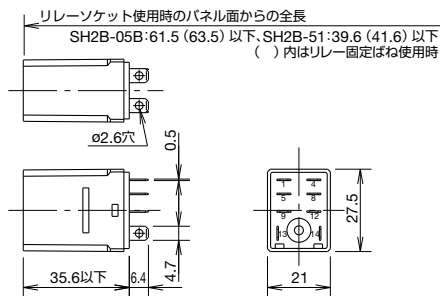

適合ソケットと固定ばね

	品名	形番
表面配線用	ソケット端子台	SH2B-05□ (*1)
	固定ばね	SFA-202 SFA-101
裏面配線用	ソルダ端子ソケット	SH2B-51
	プリント基板用端子ソケット	SH2B-62
	固定ばね	SY4S-51F1 SFA-302 (*1) SFA-301 (*1)

*1) SH2B-62には適合しません。

● 適合ソケットと固定バネの詳細については、弊社ホームページより、ワンタッチSソケットのカタログをご覧ください。

3極ブレード端子タイプ (トップフランジ形を除く)



(写真はRH3B-U形)

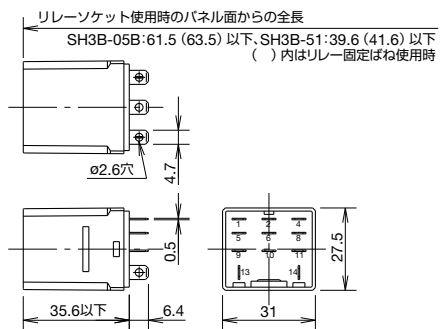

適合ソケットと固定ばね

	品名	形番
表面配線用	ソケット端子台	SH3B-05□
	固定ばね	SFA-202 SFA-101
裏面配線用	ソルダ端子ソケット	SH3B-51
	プリント基板用端子ソケット	SH3B-62
	固定ばね	SY4S-51F1 SFA-302 SFA-301

● 適合ソケットと固定バネの詳細については、弊社ホームページより、ワンタッチSソケットのカタログをご覧ください。

4極ブレード端子タイプ (トップフランジ形を除く)

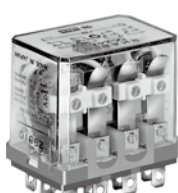

(写真はRH4B-U形)

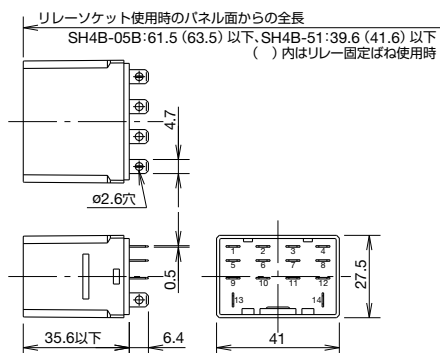

適合ソケットと固定ばね

	品名	形番
表面配線用	ソケット端子台	SH4B-05□
	固定ばね	SFA-202 SFA-101
裏面配線用	ソルダ端子ソケット	SH4B-51 (*1)
	プリント基板用端子ソケット	SH4B-62
	固定ばね	SY4S-51F1 SFA-302 SFA-301

*1) SH4B-51の場合、固定ばね (SY4S-51F1) はリレー1個に2本ご使用ください。

● 適合ソケットと固定バネの詳細については、当社ホームページより、ワンタッチSソケットのカタログをご覧ください。

1極ブレード端子タイプ
(トップフランジ形)

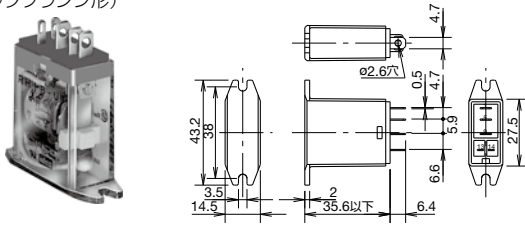

2極ブレード端子タイプ
(トップフランジ形)

(単位: mm)

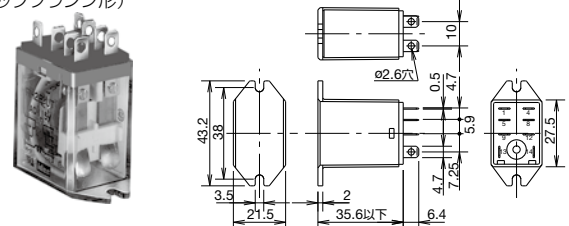

3極ブレード端子タイプ
(トップフランジ形)

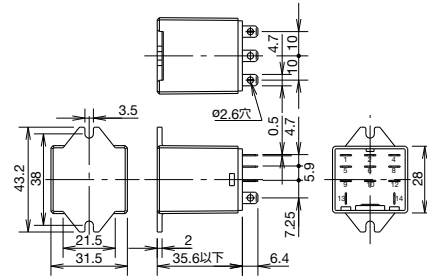
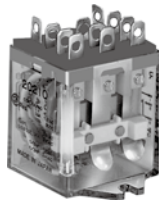

4極ブレード端子タイプ
(トップフランジ形)

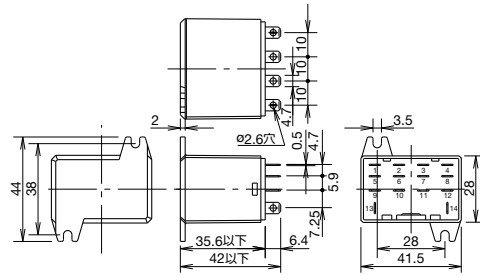
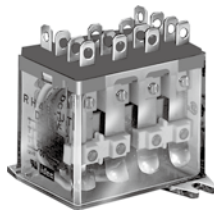

1極プリント基板用端子タイプ



(写真はRH1V2-U形)

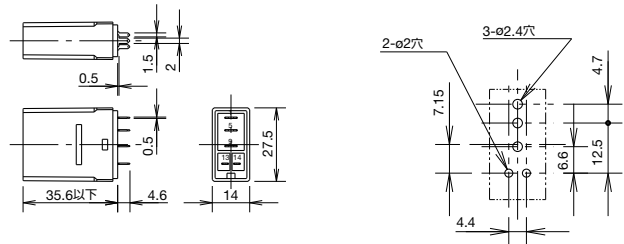

2極プリント基板用端子タイプ



(写真はRH2V2-U形)

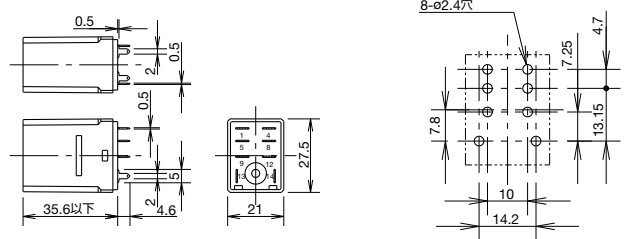

3極プリント基板用端子タイプ



(写真はRH3V2-U形)

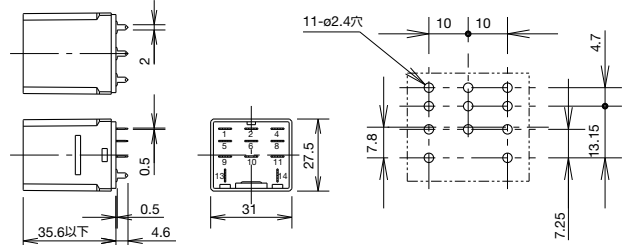

4極プリント基板用端子タイプ



(写真はRH4V2-U形)

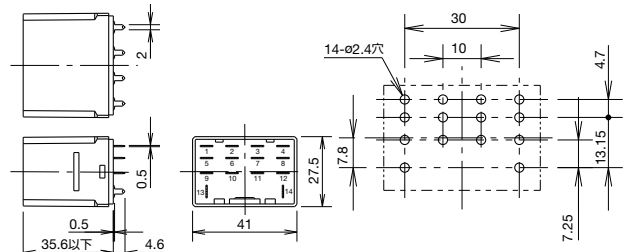

ご注文・ご使用に際してのご承諾事項

平素は弊社販売の製品をご愛顧いただき誠にありがとうございます。

弊社発行のカタログ・仕様書等（以下「カタログ類」と総称します）に記載された製品をご注文いただく際、下記ご承諾事項に記載の条件等を適用いたします。これらの内容をご確認・ご承諾のうえご注文ください。

1. カタログ類の記載内容についての注意事項

- (1) 本カタログに記載の弊社製品の定格値、性能値、仕様値は、単独検査における各条件のもとで得られた値であり、複合条件のもとで得られる値を保証するものではありません。また、使用環境、使用条件によって耐久性が異なります。
- (2) カタログ類に記載の参考データ、参考値はご参考用ですので、その範囲で常に正常に動作することを保証するものではありません。
- (3) カタログ類に記載の弊社製品の仕様・外観および付属品は、改善またはその他の事由により、予告なしに変更や販売の中止をすることがあります。
- (4) カタログ類の記載内容は予告なしに変更することがあります。

2. 用途についての注意事項

- (1) 弊社製品を他の製品と組み合わせて使用される場合、適合すべき法規・規制または規格をご確認ください。また、お客様が使用されるシステム、機械、装置等への弊社製品の適合性は、実使用条件にてお客様ご自身でご確認ください。弊社は、弊社製品との適合性について責任を一切負いません。
- (2) カタログ類に記載の利用事例、アプリケーション事例はご参考用ですので、ご採用に際しては機器・装置等の性能や安全性をご確認のうえ、ご使用ください。また、これらの事例について、弊社製品を使用する権利をお客様に許諾するものではなく、知的財産権を保有することや第三者の知的財産権を侵害しないことを弊社が保証するものではありません。
- (3) 弊社製品をご使用の際には、次に掲げる事項に十分注意して実施してください。
 - ① 定格および性能に対し余裕のある弊社製品の利用
 - ② 弊社製品が故障しても他に危険や損害を生じさせない冗長設計、誤動作防止設計などの安全設計
 - ③ お客様のシステム、機械、装置等に使用される弊社製品が、仕様どおりの性能、機能を発揮できるように、配電、設置されていること
- (4) 性能が劣化した状態で弊社製品を引き続き使用されますと、絶縁劣化等により異常発熱、発煙、発火等のおそれがあります。弊社製品、およびそれを使用したシステム、機械、装置等の定期的な保守を行ってください。
- (5) 弊社製品は、一般工業製品向けの汎用品として開発、製造された製品です。次に掲げる用途での使用は意図しておらず、お客様がこれらの用途で弊社製品を使用した場合、お客様と弊社との間で別途の合意がない限り、弊社は弊社製品について一切保証いたしません。
 - ① 原子力制御設備、輸送設備（鉄道・航空・船舶・車両・乗用機器など）、宇宙設備、昇降設備、医療機器、安全装置、その他生命・身体に危険を及ぼす可能性のある設備・機器など高度な安全性が要求される用途での使用
 - ② ガス・水道・電気等の供給システム、24時間連続運転システム、決済システムなど高度な信頼性が要求される用途での使用
 - ③ 屋外での設備、化学的汚染または電磁的な影響を受ける可能性のある環境での用途など、カタログ類に記載された仕様や条件・環境の範囲を逸脱して取り扱われる、または使用される可能性のある用途での使用なお、お客様が上記の用途での使用を望まれる場合には、必ず弊社の問合せ窓口までご相談をお願いいたします。

3. 検査

ご購入いただきました弊社製品につきましては、遅滞なく検査を行っていただくとともに、検査前または検査中の取り扱いにつきましては、管理保全に十分にご留意ください。

4. 保証内容

(1) 保証期間

弊社製品の保証期間は、ご購入後またはご指定の場所に納入後1年間といたします。ただし、カタログ類に別途の記載がある場合やお客様と弊社との間で別途の合意がある場合は、この限りではありません。

(2) 保証範囲

上記保証期間中に弊社側の責により弊社製品に故障が生じた場合は、その製品の交換または修理を、その製品のご購入場所・納入場所、または弊社サービス拠点において無償で実施いたします。ただし、故障の原因が次に該当する場合は、この保証の対象範囲から除外いたします。

- ① カタログ類に記載されている条件・環境の範囲を逸脱した取り扱いまたは使用による場合
- ② 弊社製品以外の原因の場合
- ③ 弊社以外による改造または修理による場合
- ④ 弊社以外の者によるソフトウェアプログラムによる場合
- ⑤ 弊社製品本来の使い方以外の使用による場合
- ⑥ 取扱説明書、カタログ類の記載に従って、保守部品の交換、アクセサリ類の取り付けなどが正しくされていなかったことによる場合
- ⑦ 弊社からの出荷当時の科学・技術の水準では予見できなかった場合
- ⑧ その他弊社側の責ではない原因による場合（天災、災害など不可抗力による場合を含む）

なお、ここでの保証は、弊社製品単体の保証を意味するもので、弊社製品の故障により誘発される損害は保証の対象から除かれるものとします。

5. 責任の制限

本ご承諾事項に記載の保証が弊社製品に関する保証のすべてであり、また、弊社は、弊社製品に起因して生じた特別損害、間接損害、付随的損害、または消極損害に関して、一切の責任を負いません。

6. サービス範囲

弊社製品の価格には、技術者派遣等のサービス費用は含んでおりませんので、次の場合は別途費用が必要となります。

- (1) 取付調整指導および試運転立ち合い（アプリケーション用ソフトの作成、動作試験等を含む）
- (2) 保守点検、調整および修理
- (3) 技術指導および技術教育
- (4) お客様のご指定による製品試験または検査

7. 輸出管理

弊社製品または技術資料を輸出または非居住者に提供する場合は、安全保障貿易管理に関する日本および関係各国の法令・規制に従ってください。

以上の内容は、日本国内での取引および使用を前提とするものです。日本以外での取引及びご使用に関しては弊社の問合せ窓口までご相談をお願いいたします。また、海外のみで販売している弊社製品に関する保証は日本国内では一切行いません。

IDEC株式会社

〒532-0004 大阪市淀川区西宮原2-6-64

 jp.idec.com



お問合せはこちらから

- ・本カタログ中に記載されている社名及び商品名はそれぞれ各社が商標または登録商標として使用している場合があります。
- ・仕様、その他記載内容は予告なしに変更する場合があります。

IDEC