

ø22 控制元器件

TW 系列



重视耐环境性的
一体型·Heavy Type(耐受力型)
采用手指安全型结构的 SS 端子



- 直流变换器单元未取得相关认证。
- 产品认证详细，请联系 IDEC。



类型	按钮开关				
名称	平头形 瞬时型·交替型	凸头形 瞬时型·交替型	保护罩凸头形 瞬时型·交替型	φ29 蘑菇头形 瞬时型·交替型	φ40 大蘑菇头形 瞬时型·交替型
外观					
型号	ABW1 AOW1	ABW2 AOW2	ABFW2 AOFW2	ABW3 AOW3	ABW4 AOW4
记载页	B-228 页	B-228 页	B-228 页	B-228 页	B-229 页



类型	按钮开关				
名称	保护罩大蘑菇头形 瞬时型	蘑菇头形 按压锁定旋转复位型	大蘑菇头形 按压锁定旋转复位型	大蘑菇头形 按压旋转锁定型	蘑菇头形 按压锁定钥匙复位型
外观					
型号	ABGW4	AVW3	AVW4	AJW4	AXW3
记载页	B-229 页	B-229 页	B-229 页	B-229 页	B-229 页

类型	按钮开关			
名称	大蘑菇头形 按压锁定钥匙复位型	大蘑菇头形 推拉型开关	正方形平头 瞬时型·交替型	正方形凸头 瞬时型·交替型
外观				
型号	AXW4	AYW4	ABQW1 AOQW1	ABQW2 AOQW2
记载页	B-230 页	B-230 页	B-230 页	B-230 页

类型	指示灯(LED照明)		
名称	平头形 (有·无文字标记)	圆凸形	正方形平头(文字标记式)
外观			
型号	APW1 APW1B	APW2	APQW1B
记载页	B-231 页	B-231 页	B-231 页

- APEM
- 开关·指示灯
- 电气控制箱
- 紧急停止开关
- 使能开关
- 安全设备
- 防爆设备
- 端子台
- 继电器·插座
- 电路保护器
- 开关电源
- LED 照明
- 可编程控制器
- 可编程显示器
- 传感器
- 自动识别
- 平面镶嵌框型
- φ16
- φ22
- φ30
- 小型
- 指示灯
- HW
- TW
- YW

TW系列 选型指南

类型	照明按钮开关 (LED 照明)				
名称	凸头形 (有·无文字标记)	保护罩凸头形 (有·无文字标记)	正方形凸头 (文字标记式)	蘑菇头形 按压锁定旋转复位型 (有·无文字标记)	大蘑菇头形 按压锁定旋转复位型 (有·无文字标记)
	瞬时型·交替型	瞬时型·交替型	瞬时型·交替型		
外观					
型号	ALW2·ALW2B AOLW2·AOLW2B	ALFW2·ALFW2B AOLFW2·AOLFW2B	ALQW2B AOLQW2B	AVLW3 AVLW3B	AVLW4 AVLW4B
记载页	B-233 页	B-234 页	B-235 页	B-236 页	B-236 页

类型	选择开关			照明选择开关 (LED 照明)
名称	标准旋钮型	长柄旋钮型	钥匙型	标准旋钮型
外观				
型号	ASW	ASW□L	ASW□K	ASLW
记载页	B-239 页	B-240 页	B-241 页	B-242 页

APEM

开关·指示灯

电气控制箱

紧急停止开关

使能开关

安全设备

防爆设备

端子台

继电器·插座

电路保护器

开关电源

LED 照明

可编程控制器

可编程显示器

传感器

自动识别

平面镶嵌框型

φ16

φ22

φ30

小型

指示灯

HW

TW

YW

重视耐环境性的一体型 · Heavy Type (耐受力型)。 采用手指安全型结构的SS端子。

- 圆形压接端子可大幅度削减接线工时。(全电压型指示灯除外)
- UL、CSA、TÜV、CCC 认证。



APEM
开关·指示灯
电气控制箱
紧急停止开关
使能开关
安全设备
防爆设备
端子台
继电器·插座
电路保护器
开关电源
LED 照明
可编程控制器
可编程显示器
传感器
自动识别

平面镶嵌型
ø16
ø22
ø30
小型
指示灯

HW
TW
YW

额定值

□触点容量

按钮开关	额定绝缘电压	600V
照明按钮开关	额定通电电流	10A
选择开关	所使用负载类型的触点容量	AC-15 (A600)
照明选择开关	IEC60947-5-1	DC-13

□所使用负载类型的触点容量

HW-U10 (NO 触点)、HW-U01 (NC 触点)

额定使用电压		24V	48V	50V	110V	220V	440V
额定使用电流	AC 50/60Hz	AC-12 电阻性负载及半导体负载	10A	—	10A	10A	2A
		AC-15 交流电磁负载 (> 72VA) 控制	10A	—	7A	5A	1A
	DC	DC-12 电阻性负载及半导体负载	10A	5A	—	2.2A	—
		DC-13 直流电磁控制	5A	2A	—	1.1A	—

HW-U10R (EM/NO 触点)、HW-U01R (LB/NC 触点)

额定使用电压		24V	48V	50V	110V	220V	440V
额定使用电流	AC 50/60Hz	AC-12 电阻性负载及半导体负载	5A	—	5A	3A	1A
		AC-15 交流电磁负载 (> 72VA) 控制	5A	—	3.5A	2.5A	0.5A
	DC	DC-12 电阻性负载及半导体负载	5A	2.5A	—	1.1A	—
		DC-13 直流电磁控制	2.5A	1A	—	0.55A	—

- 使用电流为 IEC 60947-5-1 的闭合电流及断路电流的分类。
- 触点材质：银触点
- 最小适用负载(参考值)为 3V AC/DC · 5 mA (适用范围取决于使用条件和负载类型。)

□触点块 (HW-U型)

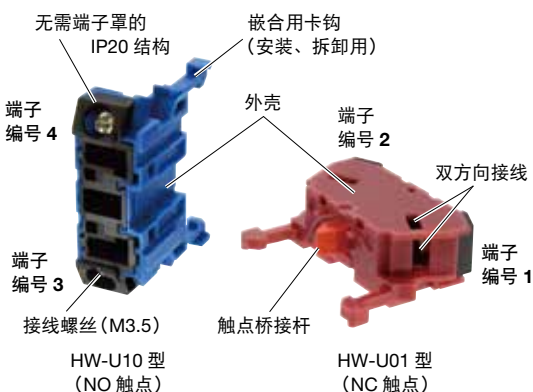

型号	HW-U10	HW-U01	HW-U10R	HW-U01R
触点				
端子编号	3-4	1-2	3-4	1-2
外壳颜色	蓝色	紫红色	蓝色	紫红色
触点桥接杆	绿色	红色	黑色	白色
重量 (约)	11g			

- 各控制元器件最多可安装 4 个触点 (2 层)。
- AYW 型最多仅能安装 2 个触点 (1 层)。
- 可指定金触点 (触点材质: 镀金银触点)。

ø22 TW系列 控制元器件

□LED 照明部的额定值

	制品			内置 LED	
	照明颜色	额定使用电压	使用电压范围	灯头	型号
指示灯 照明按钮开关 照明选择开关	R : 红色 G : 绿色 Y : 黄色 A : 琥珀色 S : 蓝色 PW: 纯白色	6V AC/DC	6V AC/DC±10%	BA9S/13	LSRD-6
		12V AC/DC	12V AC/DC±10%		LSRD-1
		24V AC/DC	24V AC/DC±10%		LSRD-2
		100/110V AC (50/60Hz)	100/110V AC±10%		LSRD-6
		115/120V AC (50/60Hz)	115/120V AC±10%		
		200/220V AC (50/60Hz)	200/220V AC±10%		
		230/240V AC (50/60Hz)	230/240V AC±10%		
		380V AC (50/60Hz)	380V AC±10%		
		400/440V AC (50/60Hz)	400/440V AC±10%		
		480V AC (50/60Hz)	480V AC±10%		
110V DC	90 ~ 140V DC				



• 内置 LED, 请参照下表的“内置 LED 额定值”。

另备有无内置 LED 型照明元器件, 但照明颜色仅限 R(红)、G(绿)、A(琥珀色)、Y(黄)、S(蓝色)、W(乳白色)。若购置市售灯泡用于无内置 LED 型照明元器件时, 请选择额定使用电压为 5 ~ 30V AC/DC、1W 以下, 且灯头以及外观形状与内置 LED 一致的灯泡。另外, 使用市售灯泡时, 不属于质保对象。请在所使用的条件下确认无问题后再使用。

□照明部的种类及形状

	照明元件	照明元件·指示灯			指示灯
	全电压型适配器	变压器		直流变换器	全电压(适配器一体型)
电源单元	6V、12V、24V AC/DC	100 ~ 240V AC	380V AC 以上	110V DC	6V、12V、24V AC/DC
LED 照明	无极性	无极性	无极性	X1(正极) X2(负极)	无极性
外观·端子名称					

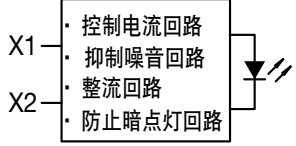
□内置 LED 额定值 (LSRD 型)

型号	LSRD-6	LSRD-1	LSRD-2
灯头	BA9S/13		
额定使用电压	6V AC/DC	12V AC/DC	24V AC/DC
使用电压范围	6V AC/DC±10%	12V AC/DC±10%	24V AC/DC±10%
消耗电流	DC	10mA	7mA
	AC	14mA	8mA
电压表示	刻印在灯头上		
使用寿命 (参考值)	约 50,000 小时 (在 25°C 环境下, 使用额定直流电压点灯, 亮度衰减为初始值 50%的时间)		
内部电路	 <p>例: LSRD-2</p> 		
重量(约)	2g		

• LSRD 只有 1 种颜色, 因此型号不需加注颜色记号。

□性能规格

标准使用状态	使用环境温度		- 25 ~ + 50℃ (无结冰)
	使用环境湿度		45 ~ 85%RH (无结露)
	保存环境温度		- 40 ~ + 80℃ (无结冰)
接触电阻			50mΩ 以下 (初始值)
绝缘电阻			100MΩ 以上 (500V DC 兆欧表)
耐电压			带电与不带电金属部间 : 2,500V AC · 1 分钟 (全电压型照明元器件 : 2,000V AC · 1 分钟)
耐振动	误动作		5 ~ 55Hz、单振幅 0.5mm
	耐久性		30Hz、单振幅 1.5mm
抗冲击性	误动作		100m/s ²
	耐久性		1000m/s ² (注 1)
机械性使用寿命	按钮开关	瞬时型	500 万次以上
		交替型	50 万次以上 (3 触点以上为 25 万次以上)
		按压锁定旋转复位型	50 万次以上
		其他动作型	50 万次以上
	照明按钮开关	瞬时型	500 万次以上
		交替型	50 万次以上 (3 触点以上为 25 万次以上)
		按压锁定旋转复位型	50 万次以上
	选择开关		50 万次以上
	钥匙选择开关		50 万次以上
	照明选择开关		50 万次以上
电气性使用寿命 (注 2)	按钮开关	瞬时型	50 万次以上 (切换频率 1,800 次 / 小时、动作比 40%)
		交替型	50 万次以上 (3 触点以上为 25 万次以上) 切换频率 900 次 / 小时、动作比 40%)
		按压锁定旋转复位型	50 万次以上 (切换频率 900 次 / 小时、动作比 40%)
		其他动作型	50 万次以上
	照明按钮开关	瞬时型	50 万次以上 (切换频率 1,800 次 / 小时、动作比 40%)
		交替型	50 万次以上 (3 触点以上为 25 万次以上) 切换频率 900 次 / 小时、动作比 40%)
		按压锁定旋转复位型	50 万次以上 (切换频率 900 次 / 小时、动作比 40%)
	选择开关		50 万次以上 (切换频率 1,200 次 / 小时、动作比 40%)
	钥匙选择开关		50 万次以上 (切换频率 1,200 次 / 小时、动作比 40%)
	照明选择开关		25 万次以上 (切换频率 1,200 次 / 小时、动作比 40%)
重量 (约)	68g (ABW122 型)		
	33g (APW122D 型)		
	89g (ALW22222D 型)		
	68g (ASW222 型)		
	107g (ASW2K22 型)		
	90g (ASLW22222D 型)		
95g (APW126D 型)			

注 1 : 4 触点的变压器型照明元器件以及直流变换器型为 500m/s²。

注 2 : 负载条件为 220V AC 3A (AC-15)

□保护等级

元器件		IEC 60529	JIS C 0920
AXXX (型号起始字母为“A”的元器件)	按钮开关 圆形灯罩指示灯 圆形灯罩照明按钮开关 选择开关	IP65	防尘型 / 防喷流
	按压锁定钥匙复位型按钮开关 照明选择开关 钥匙选择开关	IP54	防水溅型
UXXX (型号起始字母为“U”的元器件)	正方形指示灯	IP40	—

安装孔尺寸图·最小安装中心间距(mm)

□安装孔尺寸图(依据 IEC60947-5-1)

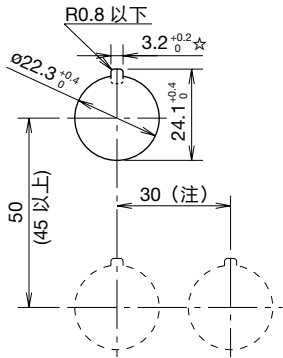

- 最小安装中心间距为 1 层触点块开关(1 ~ 2 触点型)的标准中心间距。
- 2 层触点块和照明型元器件时,请在参照外形尺寸图后,考虑接线作业方便性后再确定最小安装中心间距。
注:大蘑菇头形按钮(ø40)为 40mm 以上
2·3 位的长柄旋钮型选择开关为 39mm 以上
4·5 位的长柄旋钮型选择开关为 50mm 以上
- 另外,若可能受温度影响时,请考虑“确保安装中心间距”或“设置排气扇”等减轻温度影响的措施。
- ☆符号 3.2₀^{+0.2} 的凹槽用于防止转动。
不使用标记牌或使用无防转突起的标记牌时不需要。

订购指南

□订购标准成品

- 请按订购型号订购。
型号中 * 为颜色编码。请将按钮颜色或照明灯罩颜色编码替换型号中的 * 后订购。
- 照明元器件均内置 LED。
- 另具备无内置 LED 型照明元器件,但照明颜色仅限 R(红色)、G(绿色)、A(琥珀色)、Y(黄色)、S(蓝色)、W(白色)。
若购置市售灯泡用于无内置 LED 型照明元器件时,请选择额定使用电压为 5 ~ 30V AC/DC、1W 以下,且灯头以及外观形状与内置 LED 一致的灯泡。
- 另外,使用市售灯泡时,不属于质保对象。请在所使用的条件下确认无问题后再使用。
- 指示灯标配端子罩。
- 标记牌以及附件类均属于另售产品,请参照 B-246 ~ 249 页订购。

指定方法

□按钮开关(B-228~230页)

指定金触点/触点结构时

ABW 1 11 R - MAU

- ① 触点规格
- ② 触点结构

• 指定记号

- ① 触点规格
MAU : 金触点(镀金银触点)
 - ② 触点结构
- | | |
|-------------|-------------|
| 10 : 1NO | 04 : 4NC |
| 01 : 1NC | 13 : 1NO3NC |
| 11 : 1NO1NC | 31 : 3NO1NC |
| 20 : 2NO | 30 : 3NO |
| 02 : 2NC | 03 : 3NC |
| 22 : 2NO2NC | 12 : 1NO2NC |
| 40 : 4NO | 21 : 2NO1NC |

- 触点结构为 1 触点或 3 触点型的元器件标配一个虚设触点块。
- 大蘑菇头形推拉型开关 AYW4 型(B-230 页)最多可指定 2 个触点(1 层)。

□指示灯(B-231页)

指定照明部使用电压时

APW 2 12 6DR

- ③ 照明部电压

• 指定记号

- ③ 照明部电压
- | | |
|-------------------|-------------------|
| 99 : 无内置 LED 型 | |
| 66 : 6V AC/DC | 26 : 200/220V AC |
| 11 : 12V AC/DC | 246 : 230/240V AC |
| 22 : 24V AC/DC | 386 : 380V AC |
| 16 : 100/110V AC | 46 : 400/440V AC |
| 126 : 115/120V AC | 486 : 480V AC |

- 110V DC 型(直流变压器型)的指定方法,请参照 B-227 页。
- 无内置 LED 型的照明颜色仅限 R(红色)、G(绿色)、A(琥珀色)、Y(黄色)、S(蓝色)、W(白色)。
若购置市售灯泡用于无内置 LED 型照明元器件,请选择额定使用电压为 5 ~ 30V AC/DC、1W 以下,且灯头以及外观形状与内置 LED 一致的灯泡。

指定方法

□照明按钮开关 (B-233~236页)

指定金触点 / 触点结构 / 照明部使用电压时

ALFW 2 26 13 DR - MAU

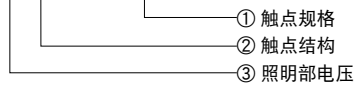

• 指定记号

① 触点规格

MAU : 金触点 (镀金银触点)

② 触点结构

10 : 1NO	30 : 3NO
01 : 1NC	03 : 3NC
11 : 1NO1NC	31 : 3NO1NC
20 : 2NO	22 : 2NO2NC
02 : 2NC	13 : 1NO3NC
21 : 2NO1NC	40 : 4NO
12 : 1NO2NC	04 : 4NC

③ 照明部电压

99 : 无内置 LED 型	
66 : 6V AC/DC	26 : 200/220V AC
11 : 12V AC/DC	246 : 230/240V AC
22 : 24V AC/DC	386 : 380V AC
16 : 100/110V AC	46 : 400/440V AC
126 : 115/120V AC	486 : 480V AC

- 额定使用电压为 24V AC/DC 以下，触点结构为 2 触点或 4 触点型时，标配一个虚设触点块。
- 100V AC 以上的元器件不能指定 1 触点或 3 触点型。
- 110V DC 型 (直流变压器型) 的指定方法，请参照 B-227 页。
- 无内置 LED 型的照明颜色仅限 R(红色)、G(绿色)、A(琥珀色)、Y(黄色)、S(蓝色)、W(白色)。
若购置市售灯泡用于无内置 LED 型照明元器件，请选择额定使用电压为 5 ~ 30V AC/DC、1W 以下，且灯头以及外观形状与内置 LED 一致的灯泡。

□选择开关 (B-239~240页)

指定金触点 / 触点结构以及电路编号时

ASW 2 11 - MAU

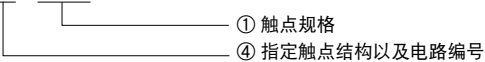

• 指定记号

① 触点规格

MAU : 金触点 (镀金银触点)

④ 指定触点结构以及电路编号

参照 B-243 ~ 245 页

钥匙操作型的钥匙可拔出位置的指定例

动作位置		可拔出位置规格	可拔出位置编码	型号例
2 位	各位置停止	可在任意位置拔出	空白	ASW2K20
		仅在左侧可拔出	B	ASW2K20 B
	从右复位	仅在右侧可拔出	C	ASW2K20 C
3 位	各位置停止	可在任意位置拔出	空白	ASW3K20
		可在左侧及中央拔出	B	ASW3K20 B
		可在右侧及中央拔出	C	ASW3K20 C
		仅在中央可拔出	D	ASW3K20 D
		可在右侧及左侧拔出	E	ASW3K20 E
		仅在左侧可拔出	G	ASW3K20 G
	从右复位	仅在右侧可拔出	H	ASW3K20 H
		可在左侧及中央拔出	空白	ASW31K20
		仅在中央可拔出	D	ASW31K20 D
	从左复位	仅在左侧可拔出	G	ASW31K20 G
		可在右侧及中央拔出	空白	ASW32K20
		仅在中央可拔出	D	ASW32K20 D
双向复位	仅在右侧可拔出	H	ASW32K20 H	
双向复位	仅在中央可拔出	空白	ASW33K20	

- 钥匙不能在复位位置拔出。

APEM

开关·指示灯

电气控制箱

紧急停止开关

使能开关

安全设备

防爆设备

端子台

继电器·插座

电路保护器

开关电源

LED 照明

可编程控制器

可编程显示器

传感器

自动识别

平面镶嵌型

ø16

ø22

ø30

小型

指示灯

HW

TW

YW

指定方法

□照明选择开关 (B-242页)

指定金触点 / 触点结构以及电路编号 / 照明部使用电压时

ASLW 2 136 22 DR - MAU

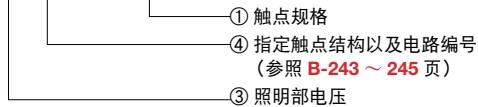

• 指定记号

- ① 触点规格 MAU : 金触点 (镀金银触点)
- ③ 照明部电压

99 : 无内置 LED 型	
66 : 6V AC/DC	26 : 200/220V AC
11 : 12V AC/DC	256 : 230/240V AC
22 : 24V AC/DC	386 : 380V AC
16 : 100/110V AC	46 : 400/440V AC
136 : 115/120V AC	486 : 480V AC

- 额定使用电压为 24V AC/DC 以下, 触点结构为 2 触点或 4 触点型时, 标配一个虚设触点块。
 - 100V AC 以上的元器件不能指定 1 触点或 3 触点型。
 - 110V DC 型 (直流变压器型) 的指定方法如下所示。
 - 无内置 LED 型的照明颜色仅限 R (红色)、G (绿色)、A (琥珀色)、Y (黄色)、S (蓝色)、W (白色)。
- 若购置市售灯泡用于无内置 LED 型照明元器件, 请选择额定使用电压为 5 ~ 30V AC/DC、1W 以下, 且灯头以及外观形状与内置 LED 一致的灯泡。

□直流变压器型 (110V DC)

指定照明按钮开关、照明选择开关、指示灯的直流变压器型时

ALW 2 16 22 DDG

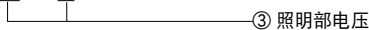

ASLW 2 16 11 DDY

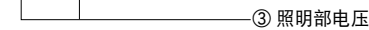

APW 1 16 DDR

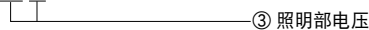

• 指定记号







- ③ 照明部电压 16 □ D : 110V DC

- 110V DC 型 (直流变压器型) 未取得相关认证。(90 ~ 140V DC)
- 触点结构不能指定 1 触点或 3 触点型。

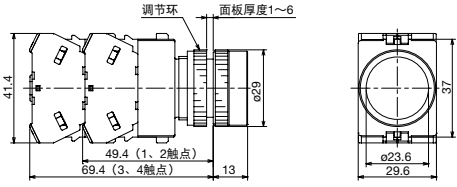
- APEM
- 开关·指示灯
- 电气控制箱
- 紧急停止开关
- 使能开关
- 安全设备
- 防爆设备
- 端子台
- 继电器·插座
- 电路保护器
- 开关电源
- LED 照明
- 可编程控制器
- 可编程显示器
- 传感器
- 自动识别
- 平面镶嵌框型
- ø16
- ø22
- ø30
- 小型
- 指示灯
- HW
- TW
- YW

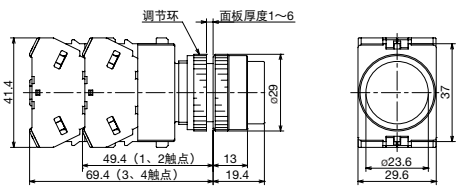
按钮开关

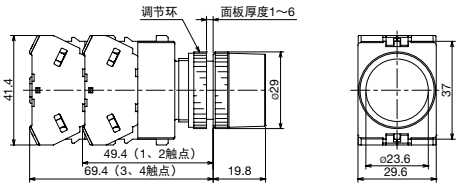
最小起订数量：1个

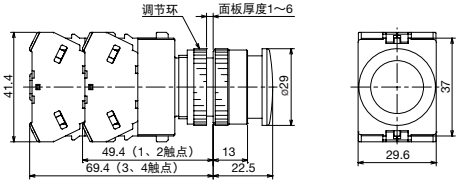
名称·外观	动作类型	触点结构	订购型号	按钮颜色编码(*)	外形尺寸图(mm)
平头形 ABW1 型 AOW1 型 	瞬时型	1NO	ABW110*	B : 黑色 G : 绿色 R : 红色 Y : 黄色 S : 蓝色 W : 白色	
		1NC	ABW101*		
		1NO-1NC	ABW111*		
		2NO	ABW120*		
		2NC	ABW102*		
		2NO-2NC	ABW122*		
	交替型	1NO	AOW110*		
		1NC	AOW101*		
		1NO-1NC	AOW111*		
		2NO	AOW120*		
		2NC	AOW102*		
		2NO-2NC	AOW122*		
接线螺丝：M3.5、端子罩：一体型					
凸头形 ABW2 型 AOW2 型 	瞬时型	1NO	ABW210*	B : 黑色 G : 绿色 R : 红色 Y : 黄色 S : 蓝色 W : 白色	
		1NC	ABW201*		
		1NO-1NC	ABW211*		
		2NO	ABW220*		
		2NC	ABW202*		
		2NO-2NC	ABW222*		
	交替型	1NO	AOW210*		
		1NC	AOW201*		
		1NO-1NC	AOW211*		
		2NO	AOW220*		
		2NC	AOW202*		
		2NO-2NC	AOW222*		
接线螺丝：M3.5、端子罩：一体型					
保护罩凸头形 ABFW2 型 AOFW2 型 	瞬时型	1NO	ABFW210*	B : 黑色 G : 绿色 R : 红色 Y : 黄色 S : 蓝色 W : 白色	
		1NC	ABFW201*		
		1NO-1NC	ABFW211*		
		2NO	ABFW220*		
		2NC	ABFW202*		
		2NO-2NC	ABFW222*		
	交替型	1NO	AOFW210*		
		1NC	AOFW201*		
		1NO-1NC	AOFW211*		
		2NO	AOFW220*		
		2NC	AOFW202*		
		2NO-2NC	AOFW222*		
接线螺丝：M3.5、端子罩：一体型					
ø29mm 蘑菇头形 ABW3 型 AOW3 型 	瞬时型	1NO	ABW310*	B : 黑色 G : 绿色 R : 红色 Y : 黄色 S : 蓝色 W : 白色	
		1NC	ABW301*		
		1NO-1NC	ABW311*		
		2NO	ABW320*		
		2NC	ABW302*		
		2NO-2NC	ABW322*		
	交替型	1NO	AOW310*		
		1NC	AOW301*		
		1NO-1NC	AOW311*		
		2NO	AOW320*		
		2NC	AOW302*		
		2NO-2NC	AOW322*		
接线螺丝：M3.5、端子罩：一体型					

- 请指定按钮颜色编码替换型号中的*。
- 圆形固定框(金属制)：无光泽铝银色

- 触点结构为1触点或3触点型的元器件标配一个虚设触点块。
- 上表以外的触点结构及金触点(镀金银触点)请参照 B-225 页。

□开关背面图(非照明型开关共通)

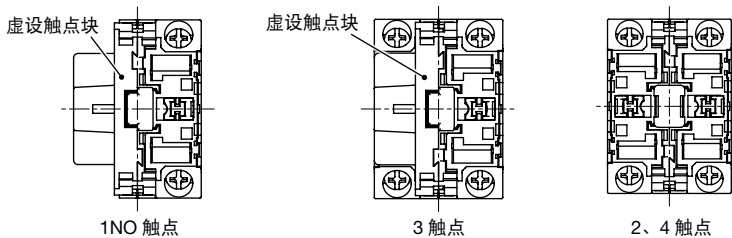









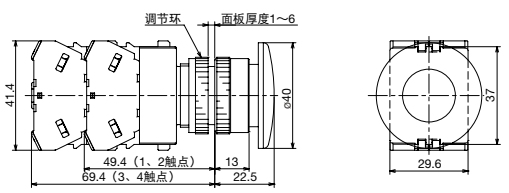

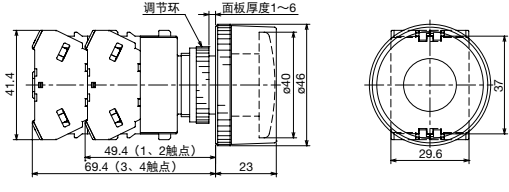
- 1NC 触点时，触点块的位置左右切换。
- 接线详细，请参照 B-257 页。
- 端子罩：一体型

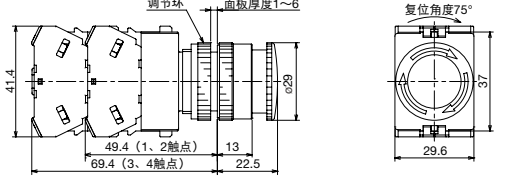
APEM
开关·指示灯
电气控制箱
紧急停止开关
使能开关
安全设备
防爆设备
端子台
继电器·插座
电路保护器
开关电源
LED 照明
可编程控制器
可编程显示器
传感器
自动识别
平面镶嵌型
ø16
ø22
ø30
小型
指示灯
HW
TW
YW

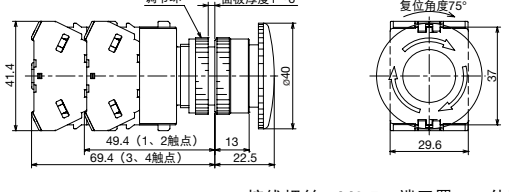
按钮开关

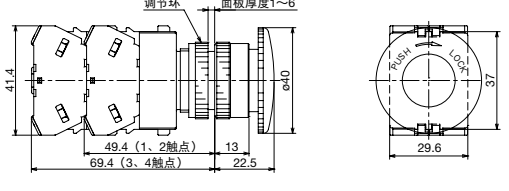
最小起订数量：1个

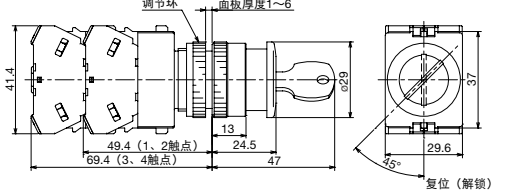
名称·外观	动作类型	触点结构	订购型号	按钮颜色编码(*)	外形尺寸图(mm)			
ø40mm 大蘑菇头形 ABW4 型 AOW4 型 	瞬时型	1NO	ABW410*	B : 黑色 G : 绿色 R : 红色 Y : 黄色 S : 蓝色 W : 白色				
		1NC	ABW401*					
		1NO-1NC	ABW411*					
		2NO	ABW420*					
		2NC	ABW402*					
		2NO-2NC	ABW422*					
	交替型	1NO	AOW410*					
		1NC	AOW401*					
		1NO-1NC	AOW411*					
		2NO	AOW420*					
保护罩 ø40mm 大蘑菇头形 ABGW4 型 	瞬时型	1NO	ABGW410*	B : 黑色 G : 绿色 R : 红色 Y : 黄色 S : 蓝色 W : 白色				
		1NC	ABGW401*					
		1NO-1NC	ABGW411*					
		2NO	ABGW420*					
		2NC	ABGW402*					
		2NO-2NC	ABGW422*					
	ø29mm 蘑菇头形 按压锁定旋转复位型(注) AVW3 型 	瞬时型	1NO			AVW310*	R : 红色 Y : 黄色	
			1NC			AVW301*		
			1NO-1NC			AVW311*		
			2NO			AVW320*		
2NC	AVW302*							
2NO-2NC	AVW322*							
ø40mm 大蘑菇头形 按压锁定旋转复位型(注) AVW4 型 	瞬时型	1NO	AVW410*	R : 红色 Y : 黄色				
		1NC	AVW401*					
		1NO-1NC	AVW411*					
		2NO	AVW420*					
		2NC	AVW402*					
		2NO-2NC	AVW422*					
ø40mm 大蘑菇头形 按压旋转锁定型 AJW4 型 	瞬时型	1NO	AJW410*			B : 黑色 G : 绿色 R : 红色 Y : 黄色		
		1NC	AJW401*					
		1NO-1NC	AJW411*					
		2NO	AJW420*					
		2NC	AJW402*					
		2NO-2NC	AJW422*					
ø29mm 蘑菇头形 按压锁定钥匙复位型(注) AXW3 型 	瞬时型	1NO	AXW310R	R : 红色				
		1NC	AXW301R					
		1NO-1NC	AXW311R					
		2NO	AXW320R					
		2NC	AXW302R					
		2NO-2NC	AXW322R					







- 请指定按钮颜色编码替换型号中的*。
- 圆形固定框(金属制)：无光泽铝箱色
- 触点结构为1触点或3触点型的元器件标配一个虚设触点块。
- 上表以外的触点结构及金触点(镀金银触点)请参照 B-225 页。
- 开关背面图，请参照 B-228 页。

注：按压锁定旋转复位型/按压锁定钥匙复位型按钮开关，根据国际安全标准 ISO 13850 和 IEC 60947-5-5，不能作为紧急停止开关使用。若有相关需求，请选用 XW 系列紧急停止按钮开关。

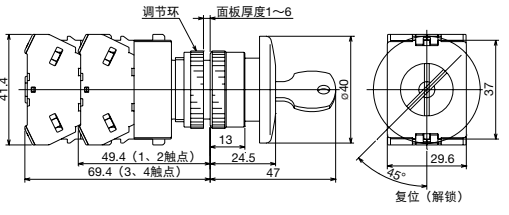
- 各产品的动作
按压旋转锁定型
 与瞬时型按钮开关的动作相同。但在，按钮呈被按下状态时，顺时针旋转锁住按钮。按钮在锁定状态下，轻按按钮并逆时针旋转即可复位。

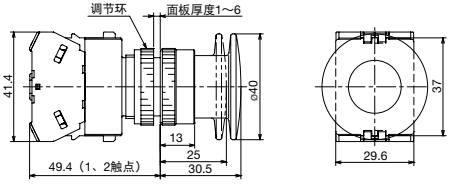

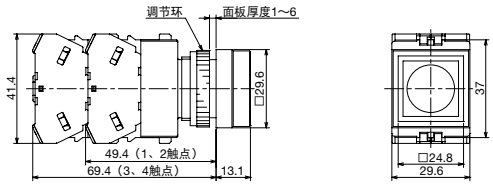

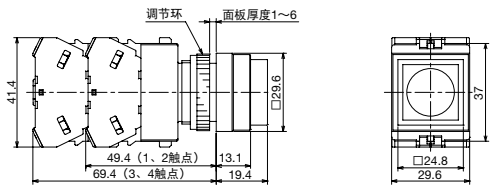









按钮开关

最小起订数量：1个

名称·外观	动作类型	触点结构	订购型号	按钮颜色编码(*)	外形尺寸图(mm)
ø40mm 大蘑菇头形 按压锁定钥匙复位型(注) AXW4 型 		1NO	AXW410R	R : 红色	 <p>接线螺丝：M3.5、端子罩：一体型</p>
		1NC	AXW401R		
		1NO-1NC	AXW411R		
		2NO	AXW420R		
		2NC	AXW402R		
		2NO-2NC	AXW422R		
ø40mm 大蘑菇头形 推拉型开关(注) AYW4 型 		1NO	AYW410*	B : 黑色 G : 绿色 R : 红色 Y : 黄色 S : 蓝色 W : 白色	 <p>接线螺丝：M3.5、端子罩：一体型</p>
		1NC	AYW401*		
		1NO-1NC	AYW411*		
		2NO	AYW420*		
		2NC	AYW402*		
		2NO-2NC	AYW402*		
正方形平头 ABQW1 型 AOQW1 型 	瞬时型	1NO	ABQW110*	B : 黑色 G : 绿色 R : 红色 Y : 黄色 S : 蓝色 W : 白色	 <p>接线螺丝：M3.5、端子罩：一体型</p>
		1NC	ABQW101*		
		1NO-1NC	ABQW111*		
		2NO	ABQW120*		
		2NC	ABQW102*		
		2NO-2NC	ABQW122*		
		2NO-2NC	ABQW122*		
	交替型	1NO	AOQW110*		
		1NC	AOQW101*		
		1NO-1NC	AOQW111*		
		2NO	AOQW120*		
		2NC	AOQW102*		
		2NO-2NC	AOQW122*		
		2NO-2NC	AOQW122*		
正方形凸头 ABQW2 型 AOQW2 型 	瞬时型	1NO	ABQW210*	B : 黑色 G : 绿色 R : 红色 Y : 黄色 S : 蓝色 W : 白色	 <p>接线螺丝：M3.5、端子罩：一体型</p>
		1NC	ABQW201*		
		1NO-1NC	ABQW211*		
		2NO	ABQW220*		
		2NC	ABQW202*		
		2NO-2NC	ABQW222*		
		2NO-2NC	ABQW222*		
	交替型	1NO	AOQW210*		
		1NC	AOQW201*		
		1NO-1NC	AOQW211*		
		2NO	AOQW220*		
		2NC	AOQW202*		
		2NO-2NC	AOQW222*		
		2NO-2NC	AOQW222*		

- 请指定按钮颜色编码替换型号中的*。
 - 圆形固定框(金属制)：无光泽铝箔色
 - 正方形固定框(树脂制)：黑色树脂
 - 触点结构为1触点或3触点型的元器件标配一个虚设触点块。
 - 上表以外的触点结构及金触点(镀金银触点)请参照 B-225 页。
 - 大蘑菇头形推拉型开关最多2个触点。
 - 开关背面图，请参照 B-228 页。
- 注：按压锁定钥匙复位型/推拉型开关的红色按钮型，根据国际安全标准 ISO 13850 和 IEC 60947-5-5，不能作为紧急停止开关使用。若有相关需求，请选用 XW 系列紧急停止按钮开关。

- 各产品的动作
推拉型
 按钮被推进或拉出时，触点动合的2位置交替型开关。
触点动作

触点结构	AYW4 型	
	标准	拉出
1NO		
1NC		
1NO-1NC	 	 
2NO	 	 
2NC	 	 

- APEM
- 开关·指示灯
- 电气控制箱
- 紧急停止开关
- 使能开关
- 安全设备
- 防爆设备
- 端子台
- 继电器·插座
- 电路保护器
- 开关电源
- LED 照明
- 可编程控制器
- 可编程显示器
- 传感器
- 自动识别
- 平面镶嵌框型
- ø16
- ø22
- ø30
- 小型
- 指示灯

指示灯

名称·外观	照明类型	额定使用电压	订购型号	照明颜色编码(*)	最小起订数量
平头形 APW1 型  (24V AC/DC) 变压器型 (100/110V AC)	LED	24V AC/DC	APW122D*	R : 红色 G : 绿色 Y : 黄色 A : 琥珀色 S : 蓝色 PW : 纯白色	1 个
		100/110V AC	APW116D*		1 个
		200/220V AC	APW126D*		1 个
平头形(文字标记式) APW1B 型  (24V AC/DC) 变压器型 (100/110V AC)	LED	24V AC/DC	APW1B22D*	R : 红色 G : 绿色 Y : 黄色 A : 琥珀色 S : 蓝色 PW : 纯白色	1 个
		100/110V AC	APW1B16D*		1 个
		200/220V AC	APW1B26D*		1 个
圆凸形 APW2 型  (24V AC/DC) 变压器型 (100/110V AC)	LED	24V AC/DC	APW222D*	R : 红色 G : 绿色 Y : 黄色 A : 琥珀色 S : 蓝色 PW : 纯白色	1 个
		100/110V AC	APW216D*		1 个
		200/220V AC	APW226D*		1 个
正方形平头(文字标记式) APQW1B 型  (24V AC/DC) 变压器型 (100/110V AC)	LED	24V AC/DC	APQW1B22D*	R : 红色 G : 绿色 Y : 黄色 A : 琥珀色 S : 蓝色 PW : 纯白色	1 个
		100/110V AC	APQW1B16D*		1 个
		200/220V AC	APQW1B26D*		1 个

- 请指定照明颜色编码替换型号中的*。
- 指示灯内置 LED。
- 文字标记式的 PW (纯白色) 照明色为透明灯罩与文字标记板(乳白色)的组合。
- 文字标记板尺寸和刻字范围请参照 B-255 页。
- 圆形固定框(金属制): 无光泽铝箔色
- 方形框(树脂制): 黑色树脂
- 上表以外的照明部额定电压请参照 B-225 页。
- 订购 6V、12V AC/DC、110V DC 型等上表中未记载的额定使用电压时请参照 B-225 页。

订购无内置 LED 型指示灯, 请参照 B-225 页。

- 若使用市售灯泡, 请选择额定使用电压为 5 ~ 30V AC/DC、1W 以下, 且灯头以及外观形状与内置 LED 一致的灯泡。
- 使用市售灯泡时, 不属于质保对象。请在所使用的条件下确认无问题后再使用。

防水灯罩 (APW00LN 型)



灯罩安装方法请参照 B-255 页。

外形尺寸图 (mm)

□平头形 接线螺丝: M3.5
APW1/APW1B 型

无内置 LED 型; 6、12、24V AC/DC

100/110V AC、200/220V AC (240V AC 以下) 110V DC、380V AC 以上

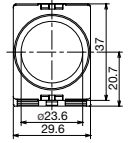
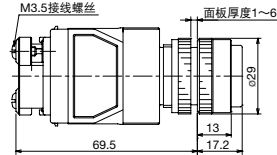
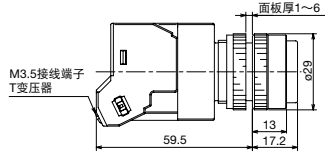
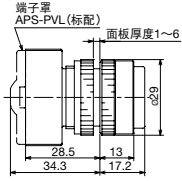

□圆凸形 接线螺丝: M3.5
APW2 型

无内置 LED 型; 6、12、24V AC/DC

100/110V AC、200/220V AC (240V AC 以下) 110V DC、380V AC 以上

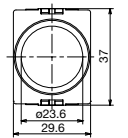
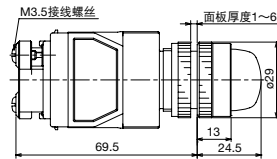
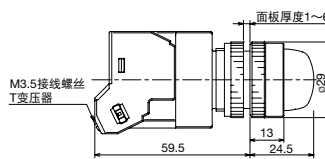
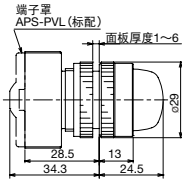

□正方形平头 (文字标记式) 接线螺丝: M3.5
APW1B 型

无内置 LED 型; 6、12、24V AC/DC

接线螺丝: M3.5

100/110V AC、200/220V AC (240V AC 以下) 110V DC、380V AC 以上

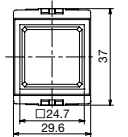
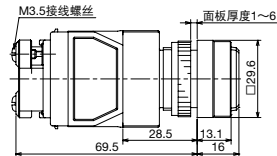
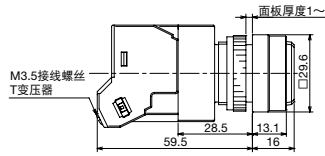
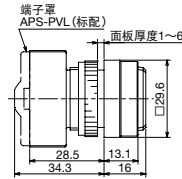

□指示灯背面图

无内置 LED 型; 6、12、24V AC/DC

100/110V AC、200/220V AC (240V AC 以下)

110V DC、380V AC 以上

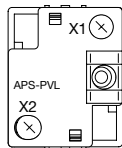

端子罩 (APS-PVL 型)

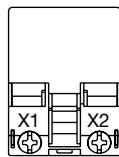

端子罩: 一体型

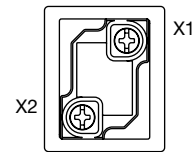

直流变换器
端子编号 X1 为正极、X2 为负极。
端子罩: 一体型

• 接线详细, 请参照 B-258 页。

APEM

开关·指示灯

电气控制箱

紧急停止开关

使能开关

安全设备

防爆设备

端子台

继电器·插座

电路保护器

开关电源

LED 照明

可编程控制器

可编程显示器

传感器

自动识别

平面镶嵌框型

ø16

ø22

ø30

小型

指示灯

HW

TW

YW

照明按钮开关(LED 照明)

名称·外观	照明类型	动作类型	额定使用电压	触点结构	订购型号	照明颜色编码(*)	最小起订数量		
凸头形 ALW2 型 AOLW2 型  (24V AC/DC) 变压器型 (100/110V AC)	LED	瞬时型	24V AC/DC	1NO-1NC	ALW22211D*	R : 红色 G : 绿色 Y : 黄色 A : 琥珀色 S : 蓝色 PW : 纯白色	1个		
				2NO	ALW22220D*				
				2NO-2NC	ALW22222D*				
			100/110V AC	1NO-1NC	ALW21611D*		R : 红色 G : 绿色 Y : 黄色 A : 琥珀色 S : 蓝色 PW : 纯白色	1个	
				2NO	ALW21620D*				
				2NO-2NC	ALW21622D*				
		200/220V AC	1NO-1NC	ALW22611D*	R : 红色 G : 绿色 Y : 黄色 A : 琥珀色 S : 蓝色 PW : 纯白色	1个			
			2NO	ALW22620D*					
			2NO-2NC	ALW22622D*					
		交替型	24V AC/DC	100/110V AC		1NO-1NC	AOLW22211D*	R : 红色 G : 绿色 Y : 黄色 A : 琥珀色 S : 蓝色 PW : 纯白色	1个
						2NO	AOLW22220D*		
						2NO-2NC	AOLW22222D*		
200/220V AC	1NO-1NC		AOLW21611D*		R : 红色 G : 绿色 Y : 黄色 A : 琥珀色 S : 蓝色 PW : 纯白色	1个			
	2NO		AOLW21620D*						
	2NO-2NC		AOLW21622D*						
200/220V AC	1NO-1NC	AOLW22611D*	R : 红色 G : 绿色 Y : 黄色 A : 琥珀色 S : 蓝色 PW : 纯白色	1个					
	2NO	AOLW22620D*							
	2NO-2NC	AOLW22622D*							

- 请指定照明颜色编码替换型号中的*。
- 文字标记式的PW(纯白色)照明色为透明灯罩与文字标记板(乳白色)的组合。
- 文字记名尺寸和刻字范围请参照 B-255 页。
- 照明按钮开关内置 LED。
- 圆形固定框(金属制): 无光泽铝本色
- 订购 6V、12V AC/DC、110V DC 型等上表中未记载的额定使用电压时, 请参照 B-226 页。
- 其他触点结构和金触点(镀金银触点), 请参照 B-226 页。
- 额定电压 24V AC/DC 以下, 触点结构为 2 触点和 4 触点型时, 标配一个虚设触点块。

订购无内置 LED 型照明按钮开关, 请参照 B-226 页。

- 若使用市售灯泡, 请选择额定使用电压为 5 ~ 30V AC/DC、1W 以下, 且灯头以及外观形状与内置 LED 一致的灯泡。
- 使用市售灯泡时, 不属于质保对象。请在所使用的条件下确认无问题后再使用。

照明按钮开关 (LED 照明)

名称·外观	照明类型	动作类型	额定使用电压	触点结构	订购型号	照明颜色编码 (*)	最小起订数量	
保护罩凸头形 ALFW2 型 AOLFW2 型  (24V AC/DC) 变压器型 (100/110V AC)	LED	瞬时型	24V AC/DC	1NO-1NC	ALFW22211D*	R : 红色 G : 绿色 Y : 黄色 A : 琥珀色 S : 蓝色 PW : 纯白色	1 个	
				2NO	ALFW22220D*			
				2NO-2NC	ALFW22222D*			
			100/110V AC	1NO-1NC	ALFW21611D*		1 个	
				2NO	ALFW21620D*			
				2NO-2NC	ALFW21622D*			
		200/220V AC	1NO-1NC	ALFW22611D*	1 个			
			2NO	ALFW22620D*				
			2NO-2NC	ALFW22622D*				
		交替型	24V AC/DC	1NO-1NC	1NO-1NC	AOLFW22211D*	R : 红色 G : 绿色 Y : 黄色 A : 琥珀色 S : 蓝色 PW : 纯白色	1 个
					2NO	AOLFW22220D*		
					2NO-2NC	AOLFW22222D*		
100/110V AC	1NO-1NC		AOLFW21611D*	1 个				
	2NO		AOLFW21620D*					
	2NO-2NC		AOLFW21622D*					
200/220V AC	1NO-1NC	AOLFW22611D*	1 个					
	2NO	AOLFW22620D*						
	2NO-2NC	AOLFW22622D*						
保护罩凸头形 (文字标记式) ALFW2B 型 AOLFW2B 型  (24V AC/DC) 变压器型 (100/110V AC)	LED	瞬时型	24V AC/DC	1NO-1NC	ALFW2B2211D*	R : 红色 G : 绿色 Y : 黄色 A : 琥珀色 S : 蓝色 PW : 纯白色	1 个	
				2NO	ALFW2B2220D*			
				2NO-2NC	ALFW2B2222D*			
			100/110V AC	1NO-1NC	ALFW2B1611D*		1 个	
				2NO	ALFW2B1620D*			
				2NO-2NC	ALFW2B1622D*			
		200/220V AC	1NO-1NC	ALFW2B2611D*	1 个			
			2NO	ALFW2B2620D*				
			2NO-2NC	ALFW2B2622D*				
		交替型	24V AC/DC	1NO-1NC	1NO-1NC	AOLFW2B2211D*	R : 红色 G : 绿色 Y : 黄色 A : 琥珀色 S : 蓝色 PW : 纯白色	1 个
					2NO	AOLFW2B2220D*		
					2NO-2NC	AOLFW2B2222D*		
100/110V AC	1NO-1NC		AOLFW2B1611D*	1 个				
	2NO		AOLFW2B1620D*					
	2NO-2NC		AOLFW2B1622D*					
200/220V AC	1NO-1NC	AOLFW2B2611D*	1 个					
	2NO	AOLFW2B2620D*						
	2NO-2NC	AOLFW2B2622D*						

- 请指定照明颜色编码替换型号中的*。
- 文字标记式的PW (纯白色) 照明色为透明灯罩与文字标记板 (乳白色) 的组合。
- 文字记名尺寸和刻字范围请参照 B-255 页。
- 照明按钮开关内置 LED。
- 圆形固定框 (金属制) : 无光泽铝箔色
- 订购 6V、12V AC/DC、110V DC 型等上表中未记载的额定使用电压时, 请参照 B-226 页。
- 其他触点结构和金触点 (镀金银触点), 请参照 B-226 页。
- 额定电压 24V AC/DC 以下, 触点结构为 2 触点和 4 触点型时, 标配一个虚设触点块。

订购无内置 LED 型照明按钮开关, 请参照 B-226 页。

- 若使用市售灯泡, 请选择额定使用电压为 5 ~ 30V AC/DC、1W 以下, 且灯头以及外观形状与内置 LED 一致的灯泡。
- 使用市售灯泡时, 不属于质保对象。请在所使用的条件下确认无问题后再使用。

APEM
开关·指示灯
电气控制箱
紧急停止开关
使能开关
安全设备
防爆设备
端子台
继电器·插座
电路保护器
开关电源
LED 照明
可编程控制器
可编程显示器
传感器
自动识别
平面镶嵌框型
ø16
ø22
ø30
小型
指示灯

照明按钮开关(LED 照明)

名称·外观	照明类型	动作类型	额定使用电压	触点结构	订购型号	照明颜色编码(*)	最小起订数量	
正方形凸头(文字标记式) ALQW2B 型 AOLQW2B 型  (24V AC/DC) 变压器型 (100/110V AC)	LED	瞬时型	24V AC/DC	1NO-1NC	ALQW2B2211D*	R : 红色 G : 绿色 Y : 黄色 A : 琥珀色 S : 蓝色 PW : 纯白色	1 个	
				2NO	ALQW2B2220D*			
				2NO-2NC	ALQW2B2222D*			
			100/110V AC	1NO-1NC	ALQW2B1611D*		1 个	
				2NO	ALQW2B1620D*			
				2NO-2NC	ALQW2B1622D*			
		200/220V AC	1NO-1NC	ALQW2B2611D*	1 个			
			2NO	ALQW2B2620D*				
			2NO-2NC	ALQW2B2622D*				
		交替型	24V AC/DC	100/110V AC	1NO-1NC	AOLQW2B2211D*	R : 红色 G : 绿色 Y : 黄色 A : 琥珀色 S : 蓝色 PW : 纯白色	1 个
					2NO	AOLQW2B2220D*		
					2NO-2NC	AOLQW2B2222D*		
200/220V AC	1NO-1NC		AOLQW2B1611D*	1 个				
	2NO		AOLQW2B1620D*					
	2NO-2NC		AOLQW2B1622D*					
200/220V AC	1NO-1NC	AOLQW2B2611D*	1 个					
	2NO	AOLQW2B2620D*						
	2NO-2NC	AOLQW2B2622D*						

LED 照明

- 请指定照明颜色编码替换型号中的*。
- 文字标记式的 PW (纯白色) 照明色为透明灯罩与文字标记板(乳白色)的组合。
- 文字记名尺寸和刻字范围请参照 B-255 页。
- 照明按钮开关内置 LED。
- 圆形固定框(金属制): 无光泽铝银色
- 订购 6V、12V AC/DC、110V DC 型等上表中未记载的额定使用电压时, 请参照 B-226 页。
- 其他触点结构和金触点(镀金银触点), 请参照 B-226 页。
- 额定电压 24V AC/DC 以下, 触点结构为 2 触点和 4 触点型时, 标配一个虚设触点块。

订购无内置 LED 型照明按钮开关, 请参照 B-226 页。

- 若使用市售灯泡, 请选择额定使用电压为 5 ~ 30V AC/DC、1W 以下, 且灯头以及外观形状与内置 LED 一致的灯泡。
- 使用市售灯泡时, 不属于质保对象。请在所使用的条件下确认无问题后再使用。

平面镶嵌框型

ø16

ø22

ø30

小型

指示灯

HW

TW

YW

照明按钮开关 (LED 照明)

最小起订数量：1 个

名称·外观	照明类型	额定使用电压	触点结构	订购型号	照明颜色编码(*)		
ø29mm 蘑菇头形 按压锁定旋转复位型 AVLW3 型(注)  (24V AC/DC) 变压器型 (100/110V AC)	LED	24V AC/DC	1NO-1NC	AVLW32211D*	R：红色		
			2NO	AVLW32220D*			
			2NO-2NC	AVLW32222D*			
		100/110V AC	1NO-1NC	AVLW31611D*		R：红色	
			2NO	AVLW31620D*			
			2NO-2NC	AVLW31622D*			
		200/220V AC	1NO-1NC	AVLW32611D*			R：红色
			2NO	AVLW32620D*			
			2NO-2NC	AVLW32622D*			
ø29mm 蘑菇头形 按压锁定旋转复位型(文字标记式) AVLW3B 型(注 1)  (24V AC/DC) 变压器型 (100/110V AC)	LED	24V AC/DC	1NO-1NC	AVLW3B2211D*	R：红色		
			2NO	AVLW3B2220D*			
			2NO-2NC	AVLW3B2222D*			
		100/110V AC	1NO-1NC	AVLW3B1611D*		R：红色	
			2NO	AVLW3B1620D*			
			2NO-2NC	AVLW3B1622D*			
		200/220V AC	1NO-1NC	AVLW3B2611D*			R：红色
			2NO	AVLW3B2620D*			
			2NO-2NC	AVLW3B2622D*			
ø40mm 大蘑菇头形 按压锁定旋转复位型 AVLW4 型(注)  (24V AC/DC) 变压器型 (100/110V AC)	LED	24V AC/DC	1NO-1NC	AVLW42211D*	R：红色		
			2NO	AVLW42220D*			
			2NO-2NC	AVLW42222D*			
		100/110V AC	1NO-1NC	AVLW41611D*		R：红色	
			2NO	AVLW41620D*			
			2NO-2NC	AVLW41622D*			
		200/220V AC	1NO-1NC	AVLW42611D*			R：红色
			2NO	AVLW42620D*			
			2NO-2NC	AVLW42622D*			
ø40mm 大蘑菇头形 按压锁定旋转复位型(文字标记式) AVLW4B 型(注)  (24V AC/DC) 变压器型 (100/110V AC)	LED	24V AC/DC	1NO-1NC	AVLW4B2211D*	R：红色		
			2NO	AVLW4B2220D*			
			2NO-2NC	AVLW4B2222D*			
		100/110V AC	1NO-1NC	AVLW4B1611D*		R：红色	
			2NO	AVLW4B1620D*			
			2NO-2NC	AVLW4B1622D*			
		200/220V AC	1NO-1NC	AVLW4B2611D*			R：红色
			2NO	AVLW4B2620D*			
			2NO-2NC	AVLW4B2622D*			

- 请指定照明颜色编码替换型号中的*。
 - 文字记名尺寸和刻字范围请参照 B-255 页。
 - 照明按钮开关内置 LED。
 - 圆形固定框(金属制)：无光泽铝箱色
 - 订购 6V、12V AC/DC、110V DC 型等上表中未记载的额定使用电压时，请参照 B-226 页。
 - 其他触点结构和金触点(镀金银触点)，请参照 B-226 页。
 - 额定电压 24V AC/DC 以下，触点结构为 2 触点和 4 触点型时，标配一个虚设触点块。
- 注：按压锁定旋转复位型照明按钮开关、根据国际安全标准 ISO 13850 和 IEC 60947-5-5，不能作为紧急停止开关使用。
若有相关需求，请选用 XW 系列紧急停止按钮开关。

订购无内置 LED 型照明按钮开关，请参照 B-226 页。

- 若使用市售灯泡，请选择额定使用电压为 5 ~ 30V AC/DC、1W 以下，且灯头以及外观形状与内置 LED 一致的灯泡。
- 使用市售灯泡时，不属于质保对象。请在所使用的条件下确认无问题后再使用。

APEM

开关·指示灯

电气控制箱

紧急停止开关

使能开关

安全设备

防爆设备

端子台

继电器·插座

电路保护器

开关电源

LED 照明

可编程控制器

可编程显示器

传感器

自动识别

平面镶嵌框型

ø16

ø22

ø30

小型

指示灯

HW

TW

YW

ø22 TW系列 控制元器件

外形尺寸图 (mm)

□照明按钮开关

凸头形 接线螺丝：M3.5 端子罩：一体型
无内置 LED 型；6、12、24V AC/DC 100/110V AC、200/220V AC (240V AC 以下) 110V DC、380V AC 以上

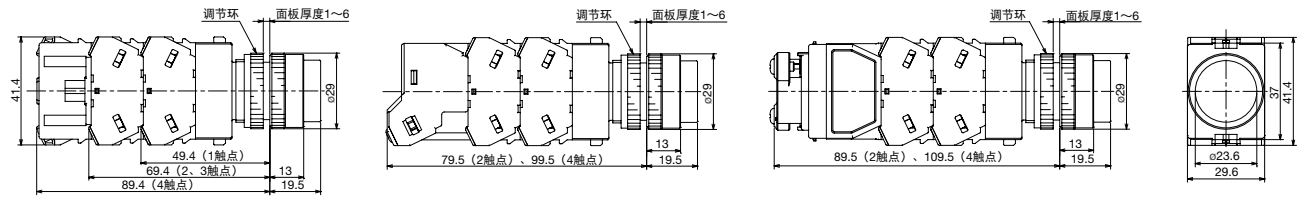

保护罩凸头形 接线螺丝：M3.5 端子罩：一体型
无内置 LED 型；6、12、24V AC/DC 100/110V AC、200/220V AC (240V AC 以下) 110V DC、380V AC 以上

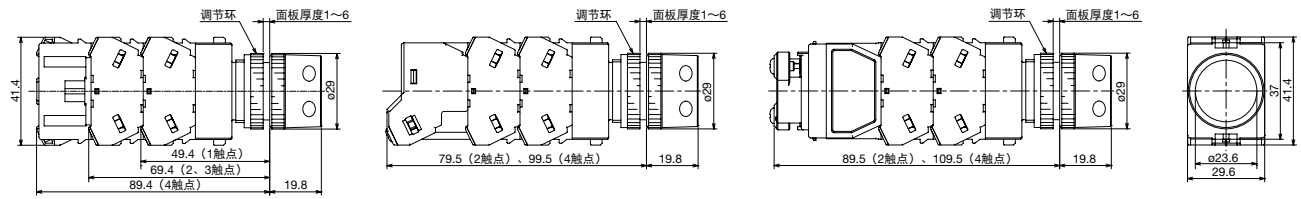

正方形凸头 接线螺丝：M3.5 端子罩：一体型
无内置 LED 型；6、12、24V AC/DC 100/110V AC、200/220V AC (240V AC 以下) 110V DC、380V AC 以上

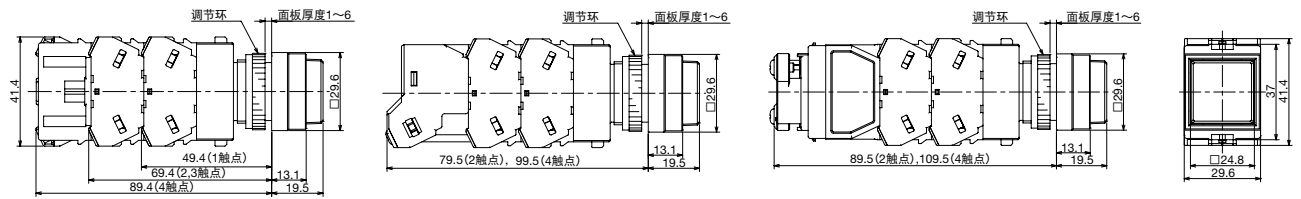

ø29mm 蘑菇头形按压锁定旋转复位型 接线螺丝：M3.5 端子罩：一体型
无内置 LED 型；6、12、24V AC/DC 100/110V AC、200/220V AC (240V AC 以下) 110V DC、380V AC 以上

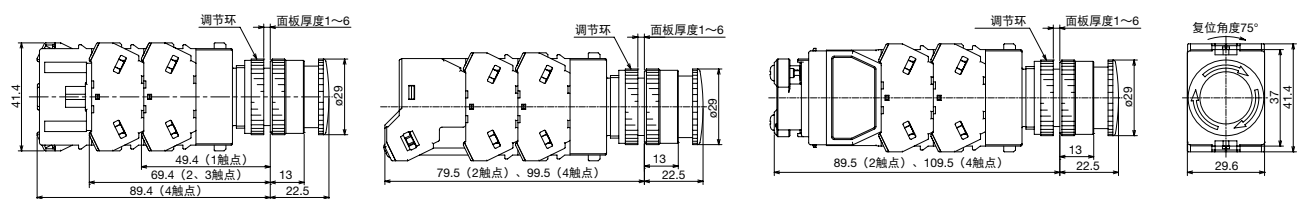

ø40mm 大蘑菇头形按压锁定旋转复位型 接线螺丝：M3.5 端子罩：一体型
无内置 LED 型；6、12、24V AC/DC 100/110V AC、200/220V AC (240V AC 以下) 110V DC、380V AC 以上

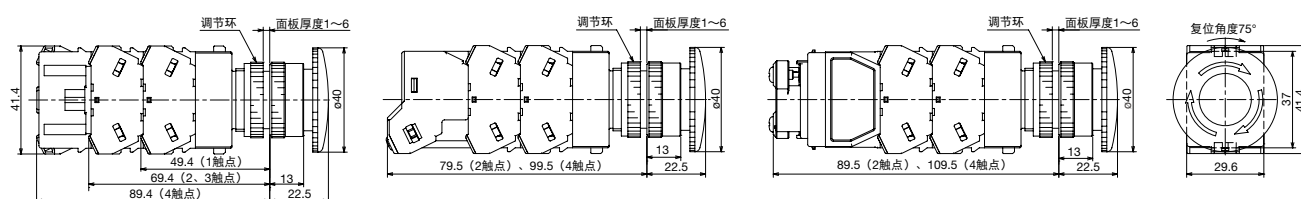

APEM

开关·指示灯

电气控制箱

紧急停止开关

使能开关

安全设备

防爆设备

端子台

继电器·插座

电路保护器

开关电源

LED 照明

可编程控制器

可编程显示器

传感器

自动识别

平面镶嵌框型

ø16

ø22

ø30

小型

指示灯

HW

TW

YW

外形尺寸图 (mm)

□开关背面图 (照明开关共通)

无内置LED型; 6、12、24V AC/DC

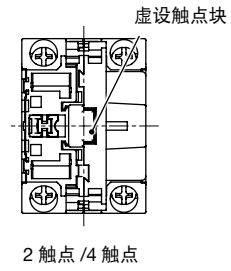
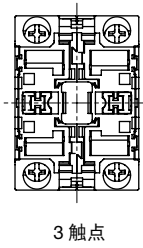
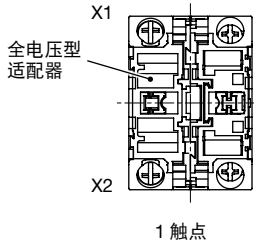

100/110V AC、200/220V AC (240V AC 以下)

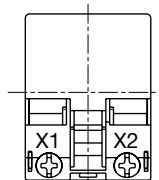

110V DC、380V AC 以上

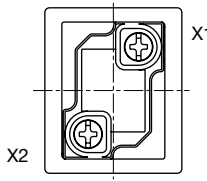

直流变换器
端子编号 X1 为正极、X2 为负极。

• 接线详细, 请参照 B-257 页。

- APEM
- 开关·指示灯
- 电气控制箱
- 紧急停止开关
- 使能开关
- 安全设备
- 防爆设备
- 端子台
- 继电器·插座
- 电路保护器
- 开关电源
- LED 照明
- 可编程控制器
- 可编程显示器
- 传感器
- 自动识别

平面镶嵌框型

ø16

ø22

ø30

小型

指示灯

HW

TW

YW

选择开关 (标准旋钮型)

最小起订数量: 1 个

外观	标准旋钮型 ASW 型										
	触点结构	触点块		动作位置		各位置停止 1 2 ∠ (手动)	从右复位 1 2 ∠ (右→左、自动复位)	从左复位		1 2 ∠ (左→右、自动复位)	
		安装位置	触点	1	2			触点块	动作位置		
90° 2 位	1NO (10)	①	NO		●	ASW210	ASW2110	①	NO	●	ASW2210
		②	—	虚设触点块				②	—	—	
	1NO-1NC (11)	①	NO	●	●	ASW211	ASW2111	①	NO	●	ASW2211
		②	NC					②	NC	●	
	2NO (20)	①	NO		●	ASW220	ASW2120	①	NO	●	ASW2220
		②	NO		●			②	NO	●	
	2NO-2NC (22)	①	NO		●	ASW222	ASW2122	①	NO	●	ASW2222
		②	NC	●				②	NC	●	
		③	NO		●			③	NO	●	
		④	NC	●				④	NC	●	
	45° 3 位	2NO (20)	①	NO	●		ASW320	ASW3120	ASW3220	ASW3320	
			②	NO		●					
2NC (02)		①	NC		●	ASW302	ASW3102	ASW3202	ASW3302		
		②	NC	●							
2NO-2NC (22)		①	NO	●		ASW322	ASW3122	ASW3222	ASW3322		
		②	NO		●						
		③	NC		●						
		④	NC	●							
4NO (40)		①	NO	●		ASW340	ASW3140	ASW3240	ASW3340		
		②	NO		●						
		③	NO	●							
		④	NO		●						
4NC (04)		①	NC		●	ASW304	ASW3104	ASW3204	ASW3304		
		②	NC	●							
		③	NC		●						
		④	NC	●							
3S ☆		①	NO	●		ASW33S-243 ☆	—	—	—		
		②	NO		●						
	③	NC		●							
	④	—	虚设触点块								

- 旋钮颜色: 黑色、方向指示器: 白色
- 圆形固定框: 无光泽铝箱色
- 触点结构为 1 触点和 3 触点型的元器件标配一个虚设触点块。
- 触点结构为 3S 的无弹簧复位型。
- 带☆标志的机种(触点结构为 3S), 触点的额定使用电流(负载开闭电流值)减半。额定绝缘电压以及额定通电电流相同。
- 带☆标志的机种, 切换操作位时, 触点可能会出现相互重叠。
- 订购上表以外的触点结构以及电路编号, 请参照 B-243 ~ 245 页。
- 若需使用其他颜色的旋钮和方向指示器、以及圆形旋钮, 请订购另售品旋钮和方向指示器。
- 订购金触点(镀金银触点)时, 请参照 B-226 页。
- 操作旋钮时, 请务必将旋钮切实地旋转至各操作位置。
- 开关背面图, 请参照 B-228 页。

□触点块安装位置

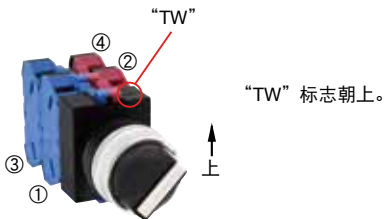

□外形尺寸图 (mm)

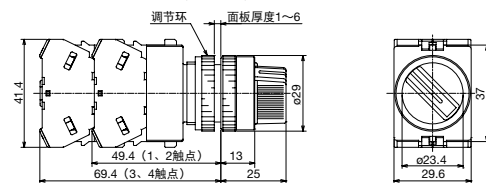

接线螺丝: M3.5
端子罩: 一体型

选择开关(长柄旋钮型)

最小起订数量: 1个

外观 长柄旋钮型 ASW□L型	触点结构表					各位置停止 1 2 ∠ (手动)	从右复位 1 2 ∠ (右→左、自动复位)	从左复位				1 2 ∠ (左→右、自动复位)	
	触点结构	触点块		动作位置				触点块		动作位置			
		安装位置	触点	1	2			安装位置	触点	1	2		
90° 2位	1NO (10)	①	NO		●	ASW2L10	ASW21L10	①	NO	●	ASW22L10		
		②	—	虚设触点块				②	—	—			
	1NO-1NC (11)	①	NO		●	ASW2L11	ASW21L11	①	NO	●	ASW22L11		
		②	NC	●				②	NC	●			
	2NO (20)	①	NO		●	ASW2L20	ASW21L20	①	NO	●	ASW22L20		
		②	NO		●			②	NO	●			
	2NO-2NC (22)	①	NO		●	ASW2L22	ASW21L22	①	NO	●	ASW22L22		
		②	NC	●				②	NC	●			
③		NO		●	③			NO	●				
④		NC	●		④			NC	●				
45° 3位	2NO (20)	①	NO	●		ASW3L20	ASW31L20	ASW32L20	ASW33L20				
		②	NO		●					②	NO		●
	2NC (02)	①	NC		●	ASW3L02	ASW31L02	ASW32L02	ASW33L02				
		②	NC		●					②	NC		●
	2NO-2NC (22)	①	NO	●		ASW3L22	ASW31L22	ASW32L22	ASW33L22				
		②	NO		●					②	NO		●
		③	NC		●					③	NC		●
		④	NC		●					④	NC		●
	4NO (40)	①	NO	●		ASW3L40	ASW31L40	ASW32L40	ASW33L40				
		②	NO		●					②	NO		●
		③	NO	●						③	NO	●	
		④	NO		●					④	NO		●
	4NC (04)	①	NC		●	ASW3L04	ASW31L04	ASW32L04	ASW33L04				
		②	NC		●					②	NC		●
		③	NC		●					③	NC		●
		④	NC		●					④	NC		●
	3S ☆	①	NO	●		ASW3L3S-243 ☆	—	—	—				
		②	NO		●					②	NO		●
③		NC		●	③					NC		●	
④		—	虚设触点块		④					—	虚设触点块		

- 旋钮颜色：黑色、方向指示器：白色
- 圆形固定框：无光泽铝箱色
- 触点结构为1触点和3触点型的元器件标配一个虚设触点块。
- 触点结构为3S的无弹簧复位型。
- 带☆标志的机种(触点结构为3S)，触点的额定使用电流(负载开闭电流值)减半。额定绝缘电压以及额定通电电流相同。
- 带☆标志的机种，切换操作位时，触点可能会出现相互重叠。
- 订购上表以外的触点结构以及电路编号，请参照 B-243 ~ 245 页。
- 若需使用其他颜色的旋钮和方向指示器、以及圆形旋钮，请订购另售品旋钮和方向指示器。
- 订购金触点(镀金银触点)时，请参照 B-226 页。
- 操作旋钮时，请务必将旋钮切实地旋转至各操作位置。
- 开关背面图，请参照 B-228 页。

□触点块安装位置

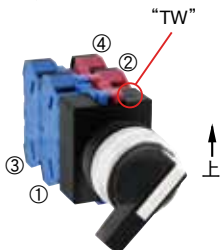

“TW”标志朝上。

□外形尺寸图(mm)

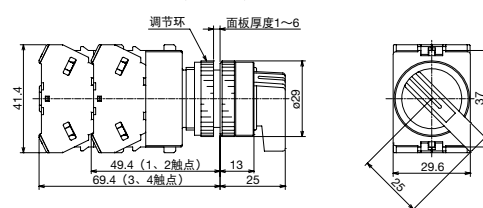

接线螺丝：M3.5
端子罩：一体型

- APEM
- 开关·指示灯
- 电气控制箱
- 紧急停止开关
- 使能开关
- 安全设备
- 防爆设备
- 端子台
- 继电器·插座
- 电路保护器
- 开关电源
- LED 照明
- 可编程控制器
- 可编程显示器
- 传感器
- 自动识别
- 平面镶嵌框型
- ø16
- ø22
- ø30
- 小型
- 指示灯

HW

TW

YW

选择开关(钥匙操作型)

最小起订数量: 1个

外观	钥匙型 ASW□K形(钥匙No.0)											
	触点结构表					各位置停止	从右复位	从左复位				
	触点结构	触点块		动作位置		1 2	1 2	触点块		动作位置		1 2
安装位置		触点	1	2	(手动)	(右→左、自动复位)	安装位置	触点	1	2	(左→右、自动复位)	
90° 2位	1NO (10)	①	NO		●	ASW2K10	ASW21K10	①	NO	●		ASW22K10
		②	-	虚设触点块								
	1NO-1NC (11)	①	NO		●	ASW2K11	ASW21K11	①	NO	●		ASW22K11
		②	NC	●						●		
	2NO (20)	①	NO		●	ASW2K20	ASW21K20	①	NO	●		ASW22K20
		②	NO		●					●		
	2NO-2NC (22)	①	NO		●	ASW2K22	ASW21K22	①	NO	●		ASW22K22
		②	NC	●						●		
③		NO		●					●			
④		NC	●						●			
45° 3位	2NO (20)	①	NO	●		ASW3K20	ASW31K20	ASW32K20	ASW33K20			
		②	NO		●							
	2NC (02)	①	NC		●	ASW3K02	ASW31K02	ASW32K02	ASW33K02			
		②	NC	●								
	2NO-2NC (22)	①	NO	●		ASW3K22	ASW31K22	ASW32K22	ASW33K22			
		②	NO		●							
		③	NC		●							
		④	NC	●								
	4NO (40)	①	NO	●		ASW3K40	ASW31K40	ASW32K40	ASW33K40			
		②	NO		●							
		③	NO	●								
		④	NO		●							
	4NC (04)	①	NC		●	ASW3K04	ASW31K04	ASW32K04	ASW33K04			
		②	NC	●								
		③	NC		●							
		④	NC	●								
	3S ☆	①	NO	●		ASW3K3S-243 ☆	-	-	-			
		②	NO		●							
③		NC		●								
④		-	虚设触点块									

- 圆柱套颜色: 黑色
- 圆形固定框: 无光泽铝银色
- 弹簧复位型仅在停止位置可插拔钥匙。各位置停止型钥匙可在各位置插拔。钥匙插拔位置的指定请参照 B-226 页。
- 触点结构为 1 触点和 3 触点型的元器件, 标配一个虚设触点块。
- 带☆标志的机种(触点结构为 3S), 触点的额定使用电流(负载开闭电流值)减半。额定绝缘电压以及额定通电电流相同。
- 带☆标志的机种, 切换操作位时, 触点可能会出现相互重叠。

- 订购上表以外的触点结构以及电路编号, 请参照 B-243 ~ 245 页。
- 订购金触点(镀银触点)时, 请参照 B-226 页。
- 标配 2 枚钥匙。
 1. 请将钥匙确实插入到开关底部后再操作。若在插入不充分的状态下操作, 则可能引发故障。
 2. 请将钥匙精确地转动到每个位置。
- 另可以制作异形钥匙, 请咨询。
- 开关背面图, 请参照 B-228 页。

□触点块安装位置

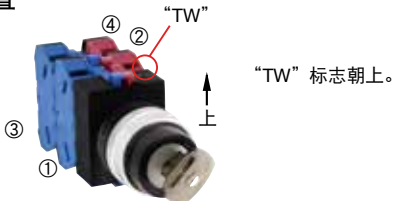

□外形尺寸图 (mm)

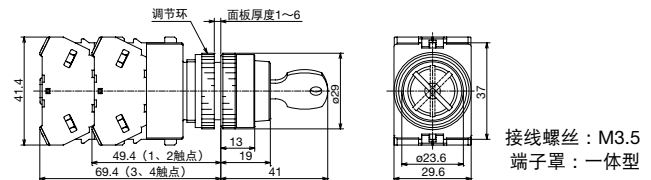

照明选择开关 (LED 照明)

最小起订数量: 1 个

外观	ASLW型										照明颜色编码 (*)				
	触点结构		触点块		动作位置		额定使用电压		各位置停止			从右复位		从左复位	
90° 2位	触点结构	触点块		动作位置		额定使用电压		各位置停止		从右复位		从左复位		照明颜色编码 (*)	
		安装位置	触点	1	2			1	2	1	2	1	2		
90° 2位	1NO-1NC (11)	①	NO	●		24V AC/DC	ASLW22211D*	ASLW212211D*	①	NO	●		ASLW22211D*	R : 红色 G : 绿色 Y : 黄色 A : 琥珀色 S : 蓝色 PW : 纯白色	
		②	NC		●	100/110V AC 200/220V AC	ASLW21611D*	ASLW211611D*	②	NC		●	ASLW221611D*		
															ASLW222611D*
	2NO (20)	①	NO		●	24V AC/DC	ASLW22220D*	ASLW212220D*	①	NO	●				ASLW22220D*
		②	NO		●	100/110V AC 200/220V AC	ASLW21620D*	ASLW211620D*	②	NO	●				ASLW221620D*
															ASLW222620D*
	2NO-2NC (22)	①	NO		●	24V AC/DC	ASLW22222D*	ASLW212222D*	①	NO	●				ASLW22222D*
		②	NC	●		100/110V AC	ASLW21622D*	ASLW211622D*	②	NC		●			ASLW221622D*
		③	NO		●	200/220V AC	ASLW22622D*	ASLW212622D*	③	NO	●				ASLW222622D*
		④	NC	●					④	NC		●			

- APEM
- 开关-指示灯
- 电气控制箱
- 紧急停止开关
- 使能开关
- 安全设备
- 防爆设备
- 端子台
- 继电器·插座
- 电路保护器
- 开关电源
- LED 照明
- 可编程控制器
- 可编程显示器
- 传感器
- 自动识别
- 平面镶嵌框型
- ø16
- ø22
- ø30
- 小型
- 指示灯

订购无内置LED型照明选择开关, 请参照 B-226 页。
 • 若使用市售灯泡, 请选择额定使用电压为 5 ~ 30V AC/DC、1W 以下, 且灯头以及外观形状与内置 LED 一致的灯泡。
 • 使用市售灯泡时, 不属于质保对象。请在所使用的条件下确认无问题后再使用。

- 请指定照明颜色编码替换型号中的 *。
- 照明选择开关内置 LED。
- 圆形固定框 (金属制): 无光泽铝银色
- 订购 6V、12V AC/DC、110V DC 型等上表中未记载的额定电压时, 请参照 B-227 页。
- 额定使用电压 24V AC/DC 以下, 触点结构为 2 触点和 4 触点型时, 标配一个虚设触点块。
- 操作时, 请务必将旋钮切实地旋转至各操作位置。
- 订购上表以外的触点结构以及电路编号, 请参照 B-243 ~ 245 页。订购金触点 (镀金银触点) 时, 请参照 B-227 页。
- 开关背面图, 请参照 B-238 页。

□触点块安装位置

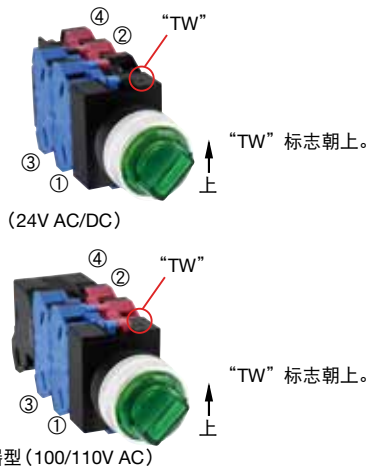

□外形尺寸图 (mm)

无内置 LED 型; 6、12、24V AC/DC

100/110V AC、200/220V (240V AC 以下)

110V DC、380V AC 以上

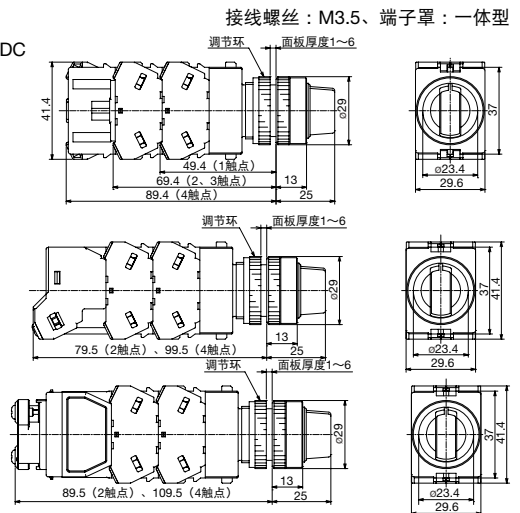

ø22 TW系列 控制元器件

□选择开关触点结构表 90°-2 位

触点结构	电路编号	触点块		旋钮动作									可制作电路			
				各位置停止			从右复位			从左复位			长柄旋扭型	标准旋扭型	钥匙操作型	照明型
		1	2	1	2	1	2	1	2	1	2	6V、12V、24V AC/DC				100/110V、200/220V AC
10	无需指定	①	NO		●		●	●					○	○	○	—
		②		虚设触点块			虚设触点块			虚设触点块						
01	无需指定	①	NC	●		●					●		○	○	○	—
		②		虚设触点块			虚设触点块			虚设触点块						
11	无需指定	①	NO		●		●	●					○	○	○	○
		②	NC	●		●					●					
20	无需指定	①	NO		●		●	●					○	○	○	○
		②	NO		●		●	●								
02	无需指定	①	NC	●		●					●		○	○	○	○
		②	NC	●		●					●					
22	无需指定	①	NO		●		●	●					○	○	○	○
		②	NC	●		●					●					
		③	NO		●		●	●								
		④	NC	●		●					●					
31	107	①	NC	●		●					●		○	○	○	○
		②	NO		●		●	●			●					
		③	NO		●		●	●			●					
		④	NO		●		●	●			●					
40	无需指定	①	NO		●		●	●					○	○	○	○
		②	NO		●		●	●								
		③	NO		●		●	●								
		④	NO		●		●	●								
2R ☆	118 ☆	①	EM	■■■■			■■■■						○	○	○	○
		②	LB	■■■■			■■■■									
	168 ☆	①	EM							■■■■			○	○	○	○
		②	LB							■■■■						

•带☆符号的机种(触点结构为2R)，触点的额定使用电流(负载开闭电流值)减半。额定绝缘电压和额定通电电流相同。
 •带☆符号的机种，切换操作位时，触点可能会出现相互重叠。

□触点块安装位置

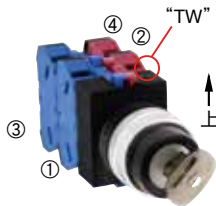

“TW”标志朝上。

□型号例

ASW 2 L 31 - 107

- ① 电路编号
请指定电路编号。
- ② 触点结构
请指定触点结构。
- ③ 操作部形状
无指定：标准旋扭
L：长柄旋扭
K：钥匙
- ④ 操作位、旋钮动作
2：2位 各位置停止
21：2位 从右复位
22：2位 从左复位

□选择开关触点结构表

45°-3 位 (各位置停止、从右复位、从左复位、双向复位)

触点结构	电路编号	触点块		动作位置			可制作电路				
		安装位置	触点	1	0	2	长柄旋钮型	标准旋钮型	钥匙操作型	照明型	
										6V、12V、24V AC/DC	100/110V、200/220V AC
11	202	①	NO	●						○	
		②	NC	■						○	
	203	①	NC			■				○	
		②	NO				●			○	
	303	①	NC			●				○	
		②	NO					●		○	
20	无需指定	①	NO	●					○		
		②	NO					●	○		
02	无需指定	①	NC			■			○		
		②	NC	■					○		
22	无需指定	①	NO	●						○	
		②	NO					●	○		
		③	NC			■			○		
		④	NC	■					○		
	210	①	NC			■				○	
		②	NO					●	○		
		③	NC			■			○		
		④	NO					●	○		
	310	①	NC			●				○	
		②	NO					●	○		
③		NC			●			○			
④		NO					●	○			
31	207	①	NC			■			○		
		②	NO					●	○		
		③	NO	●					○		
		④	NO					●	○		
40	无需指定	①	NO	●					○		
		②	NO					●	○		
		③	NO	●					○		
		④	NO					●	○		
04	无需指定	①	NC			■			○		
		②	NC	■					○		
		③	NC			■			○		
		④	NC	■					○		

□触点块安装位置

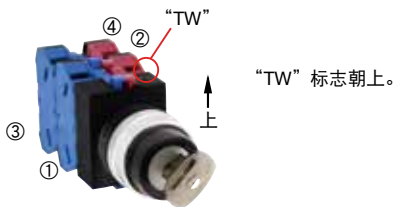

□型号例

ASW 3 L 11 - 202

- ① 电路编号
请指定电路编号。
- ② 触点结构
请指定触点结构。
- ③ 操作部形状
无指定：标准旋钮
L：长柄旋钮
K：钥匙
- ④ 操作位、旋钮动作
3：3位 各位置停止
31：3位 从右复位
32：3位 从左复位
33：3位 双向复位

ø22 TW系列 控制元器件

□选择开关触点结构表 45°-3 位 (各位置停止)

触点结构	电路编号	触点块		旋钮动作			可制作电路			
				各位置停止			长柄旋钮型	标准旋钮型	钥匙操作型	照明型
		1	0	2	6V、12V、24V AC/DC	100/110V、200/220V AC				
3S ☆	243	①	NO	●			○	○	○	—
		②	NO			●				
		③	NC		●					
		④	—	虚设触点块						
4S ☆	234	①	NO	●			○	○	○	○
		②	LB	■						
		③	NC		●					
		④	LB	■						
4S ☆	237	①	NO	●			○	○	○	○
		②	NO			●				
		③	NC		●					
		④	NO			●				
4S ☆	240	①	LB	■						
		②	LB	■			○	○	○	○
		③	NC		●					
		④	NO			●				

□型号例

ASW 3 L 3S - 243

- ① 电路编号
请指定电路编号。
- ② 触点结构
请指定触点结构。
- ③ 操作部形状
无指定：标准旋钮
L：长柄旋钮
K：钥匙
- ④ 操作位、旋钮动作
3：3位 各位置停止

45°-4 位 (各位置停止)

触点结构	电路编号	触点块		旋钮动作				可制作电路	
				各位置停止				长柄旋钮型	标准旋钮型
		1	2	3	4				
4S ☆	407	①	LB	■				○	
		②	NC		●				
		③	NC			●			
		④	NO				●		
4S ☆	411	①	NO	●				○	
		②	NC		●				
		③	NC			●			
		④	NO				●		

□型号例

ASW 4 L 4S - 407

- ① 电路编号
请指定电路编号。
- ② 触点结构
请指定触点结构。
- ③ 操作部形状
无指定：标准旋钮
L：长柄旋钮
- ④ 操作位、旋钮动作
4：4位 各位置停止
5：5位 各位置停止

30°-5 位 (各位置停止)

触点结构	电路编号	触点块		旋钮动作					可制作电路	
				各位置停止					长柄旋钮型	标准旋钮型
		1	2	3	4	5				
4S ☆	501	①	NO	●						○
		②	NC		●					
		③	NC			●				
		④	NO				●			

- 带☆符号的机种(触点结构为3S、4S)，触点的额定使用电流(负载开闭电流值)减半。额定绝缘电压和额定通电电流相同。
- 带☆符号的机种，切换操作位时，触点可能会出现相互重叠。

□触点块安装位置

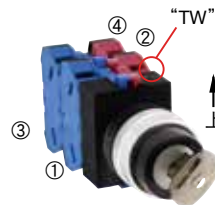

“TW”标志朝上。

标记牌

名称·外观·尺寸(mm)	文字标记	材料	订购型号	最小起订数量
NWA 型 	无	铝制 黑底白字	NWA-0	1 个
	有		NWA-0PN10	1 包 (10 个)
			NWA-□	1 个
			NWA-□PN10	1 包 (10 个)
NWAQ 型 	无	铝制 黑底白字	NWAQ-0	1 个
	有		NWAQ-0PN10	1 包 (10 个)
			NWAQ-□	1 个
			NWAQ-□PN10	1 包 (10 个)
NWA 型 	无	铝制 黑底	NWA-0	1 个
			NWA-0PN10	1 包 (10 个)
NWAQ 型 	无	铝制 黑底	NWAQ-0	1 个
			NWAQ-0PN10	1 包 (10 个)
NWAQL 型 	无	铝制 黑底	NWAQL-0	1 个
			NWAQL-0PN10	1 包 (10 个)

- 请指定下表文字标记编码替换订购型号中的□。
- 以上标记牌为 TW 系列专用。

• 文字标记编码

□ : 编码	标记文字 (英文)	□ : 编码	标记文字 (日文)
1	ON	J3	起動
2	OFF	J4	停止
3	START	J31	切 入
4	STOP	J53	手動 切 自動
31	OFF ON		
35	HAND AUTO		
53	HAND OFF AUTO		

APEM

开关·指示灯

电气控制箱

紧急停止开关

使能开关

安全设备

防爆设备

端子台

继电器·插座

电路保护器

开关电源

LED 照明

可编程控制器

可编程显示器

传感器

自动识别

平面镶嵌框型

ø16

ø22

ø30

小型

指示灯

HW

TW





YW

附件

请按订购型号订购

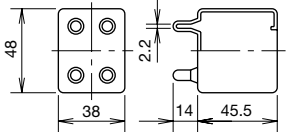
名称·外观	材料	订购型号	最小起订数量	盒装表示型号	说明·外形尺寸图(mm)
固定框扳手 	橡胶制 (丁腈橡胶)	OR-14	1个	OR-14	<ul style="list-style-type: none"> 从面板前面拧紧圆形固定框用。  <p>ø25系列用 ø22系列用</p>
灯泡更换工具 	橡胶制 (丁腈橡胶)	OR-55	1个	OR-55	<ul style="list-style-type: none"> 安装拆卸 LED 灯泡用。 灯泡交换方法, 请参照 B-256 页。 A 端: BA9S 型灯头用 
拆卸工具 	<主体> 金属 (钢: 镀锌) <橡胶部> (丁腈橡胶)	TW-KC1	1个	TW-KC1	<ul style="list-style-type: none"> 除了用于拆卸变压器之外, 还可简单地卸除防水灯罩和指示灯灯罩以及调整面板厚度(1、1.6、2、2.3、3.2、5mm)。 
锁紧框固定扳手 	金属制 (钢: 镀锌)	TW-KQ2	1个	TW-KQ2	<ul style="list-style-type: none"> 安装方形框用锁紧框的拧紧工具。该工具还可以插入固定框扳手(OR-14型)内使用。 
防转环 	金属制 (钢: 镀锌)	OGL-31	1包 (10个)	OGL-31PN10	<ul style="list-style-type: none"> 防止主体旋转用。主要用于选择开关, 不使用标记牌时使用。 从操作面板前面安装使用。 
橡胶制 	丁腈橡胶 (黑色)	OB-31	1包 (5个)	OB-31PN05	<ul style="list-style-type: none"> 保护等级: IP65(圆孔)、IP40(进行防旋转加工时) 
金属制 	<主体> 金属 (镀铬压铸锌) <锁紧环> 聚酰胺树脂	LW9Z-BM	1个	LW9Z-BM	<ul style="list-style-type: none"> 保护等级: IP66(圆孔)、IP40(进行防旋转加工时) 拧紧扭矩: 1.2N·m 
树脂制 	聚酰胺树脂 (黑色)	LW9Z-BP1	1个	LW9Z-BP1	<ul style="list-style-type: none"> 保护等级: IP65 拧紧扭矩: 2.0N·m 
安全隔板 	聚酰胺树脂	HW-VU1	1包 (10个)	HW-VU1PN10	<ul style="list-style-type: none"> 元器件密集安装时, 用于触点块之间防止相互接触。(参照 B-256 页)(元器件密集安装时, 请务必使用。) 

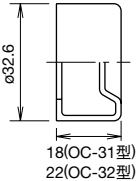
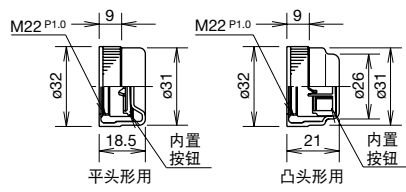
附件

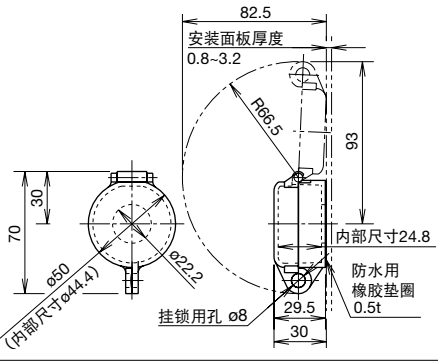
名称·外观		材料	订购型号	最小起订数量	说明·外形尺寸图(mm)
触点橡胶罩		橡胶制 (丁腈橡胶) (黑色)	OCW-99	1个	<ul style="list-style-type: none"> 保护触点块用防油橡胶罩。 对应按钮开关和选择开关。 使用环境温度：-5~+60℃ OCW-99型 
			OCW-299	1个	
按钮保护罩	透明按钮罩	橡胶制 (EPDM)	OC-31	1个	<ul style="list-style-type: none"> 在有水飞溅的环境，保护元器件用。不能用于室外或者有油溅的环境。 
			OC-32	1个	
	①	①平头形按钮开关用	OCW-10*	1个	<ul style="list-style-type: none"> 套在固定框外的橡胶制保护罩，用于增强按钮开关的防水性。 按钮保护罩内置开关的按钮，请拆卸固定框与开关主体的按钮后使用。另外，请务必将按钮与主体的轴嵌合后使用。 具备优良的防油性。 *为颜色编码：B(黑色)、G(绿色)、R(红色)、Y(黄色) 使用环境温度：-5~+60℃ 
	②	②凸头形按钮开关用	OCW-11*	1个	
锁扣安全罩		<主体> 多芳基化合物树脂 <垫圈> 丁腈橡胶	HW9Z-KL1	1个	<ul style="list-style-type: none"> 对应元器件：瞬时型、交替型的按钮开关和照明按钮开关以及标准旋钮型和钥匙型(不使用钥匙时)选择开关。 
	钥匙选择开关用	金属制 (钢)	HS9Z-PC22	1个	<ul style="list-style-type: none"> 对应元器件：ASW□K型钥匙型选择开关 使用时的注意事项等，请在 IDEC 官网确认锁扣罩相关信息。

- APEM
- 开关·指示灯
- 电气控制箱
- 紧急停止开关
- 使能开关
- 安全设备
- 防爆设备
- 端子台
- 继电器·插座
- 电路保护器
- 开关电源
- LED 照明
- 可编程控制器
- 可编程显示器
- 传感器
- 自动识别
- 平面镶嵌框型
- ø16
- ø22
- ø30
- 小型
- 指示灯
- HW
- TW
- YW















附件

请按订购型号订购

名称·外观	材料	订购型号	最小起订数量	盒装表示型号	说明·外形尺寸图(mm)	
固定框适配器 	橡胶制 (丁腈橡胶)	HW9Z-A25	1包 (5个)	HW9Z-A25PN05	<ul style="list-style-type: none"> • 安装到 ø25 安装孔时使用。 • 保护等级：IP65。 • 不能与防转环、标记牌并用。 • 安装面板厚度：1.2~5.5 • 外形尺寸图参照 B-255 页。 	
彩色固定框 ①  ②  ③  ④  ⑤  ⑦  ⑧  ⑨  ⑩  ⑩ 	①平头形	AW-RP1B	1包 (5个)	AW-RP1BPN05	①/⑦平头形  ②/⑧凸头形  ③/⑨凸头形 (灯罩用)  ④正方形固定框 圆形平头  ⑤正方形平头  ⑩大蘑菇头形  标配基础垫圈、 锁紧环	
	②凸头形	AW-FP1B	1个	AW-FP1B		
	③凸头形 (照明用)	AW-FP2B	1个	AW-FP2B		
	④正方形固定框 圆形平头 (圆形按钮用)	AW-H1B	1个	AW-H1B		
	⑤正方形平头	AW-Q1B	1个	AW-Q1B		
	⑦平头形	AW-R1	1包 (5个)	AW-R1PN05		• 颜色：无光泽铝箔色 (标准色)
	⑧凸头形	AW-R1B	1个	AW-R1B		• 色：B(黑色)
	⑨凸头形 (照明用)	AW-F1	1个	AW-F1		• 颜色：无光泽铝箔色 (标准色)
	⑩凸头形 (照明用)	AW-F2	1个	AW-F2		• 颜色：无光泽铝箔色 (标准色)
	⑩蘑菇头形	AW-G4	1个	AW-G4		• 颜色：无光泽铝箔色 (标准色)
选择开关用旋钮 ①  ②  ③  ④  ⑤  ⑤ 	①标准旋钮	ASWHHY-*	1包 (2个)	ASWHHY-*PN02	* 为颜色编码： B(黑色)、G(绿色)、R(红色) ø23.4 H19	
②长柄旋钮	聚缩醛树脂	ASWHHL-*	1包 (2个)	ASWHHL-*PN02	* 为颜色编码： B(黑色)、G(绿色)、R(红色) ø23.4 H19	
③圆凸形旋钮		ASWHHM-B	1包 (2个)	ASWHHM-BPN02	• 颜色：仅 B(黑色)。 ø23.4 H18.5	
④颜色方向 指示器	聚缩醛树脂	TW-HC1*	1包 (5个)	TW-HC1*PN05	* 为颜色编码：：B(黑色)、G(绿色)、R(红色)、 Y(黄色)、S(蓝色)、W(白色) W21 H18 D5	
⑤照明用旋钮	AS 树脂 < O 形环 > 橡胶制 (丁腈橡胶)	ASLWDDY- *-K	1个	ASLWDDY-*K	* 为颜色编码：R(红色)、G(绿色)、Y(黄色)、 A(琥珀色)、S(蓝色)、W(乳白色) ø20.6 H19.6	
误操作防止工具 	金属制 (钢：镀锌)	OLW-C	1个	OLW-C	<ul style="list-style-type: none"> • 安装在平头形按钮的前面，防止与器物发生意外接触引发误操作的金属工具。 • 重量(约)：36.5g 	

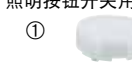
保养用配件

请按订购型号订购

名称·外观(mm)		材料	订购型号	最小起订数量	盒装表示型号	说明	
指示灯用 ①  ②  ③  ④ 	①平头形用 ø23.6 H12.7	AS 树脂	APW1LD-**-K	1包(5个)	APW1LD-**-KPN05	* 为颜色编码: R、G、Y、A、W、S	
	②平头形用 (文字标记式) ø23.6 H12.7		APW11LD-**-K	1包(5个)	APW11LD-**-KPN05	* 为颜色编码: R、G、Y、A、S、C(注)	
	③凸头形用 ø23.6 H20.0		APW2LD-**-K	1包(5个)	APW2LD-**-KPN05	* 为颜色编码: R、G、Y、A、W、S	
	④正方形平头用 □24.7 H12.3		APQW11LD-**-K	1包(5个)	APQW11LD-**-KPN05	* 为颜色编码: R、G、Y、A、S、C(注)	
	照明按钮开关用 ①  ②  ③  按压锁定旋转复位型 照明按钮开关用 ④⑤  ⑥ 	①凸头形用 ø23.6 H8.6	AS 树脂	ALW2LD-**-K	1包(5个)	ALW2LD-**-KPN05	* 为颜色编码: R、G、Y、A、W、S
		②凸头形用 (文字标记式) ø23.6 H8.6		ALW21LD-**-K	1包(5个)	ALW21LD-**-KPN05	* 为颜色编码: R、G、Y、A、S、C(注)
		③正方形凸头用 □24.8 H9.6		ALQW21LD-**-K	1包(5个)	ALQW21LD-**-KPN05	* 为颜色编码: R、G、Y、A、S、C(注)
		④⑤ ø29mm 蘑菇头形用 ø29.0/ø23.6 H12.7		AVLW3LD-R-K	1包(2个)	AVLW3L-R-KPN02	
		⑥ ø40mm 大蘑菇头形用 ø40.0/ø23.6 H12.7		AVLW31LD-R-K	1包(2个)	AVLW31L-R-KPN02	文字标记式
				AVLW4LD-R-K	1包(2个)	AVLW4L-R-KPN02	
	按钮 ①  ②  ③  ④  ⑤  ⑥  ⑦  ⑧  ⑨  ⑩ 	①平头形、正方形框圆形平头形用 ø23.6 H3(4.8)	聚缩醛树脂	ABW1B-*	1包(5个)	ABW1B-**PN05	* 为颜色编码: B、G、R、Y、S、W
		②凸头形、正方形框圆形凸头形用 ø23.6 H9.5(11.5)		ABW2B-*	1包(5个)	ABW2B-**PN05	
③正方形平头形用 □24.8 H1.5(3.0)		ABQW1B-*		1包(5个)	ABQW1B-**PN05		
④正方形凸头形用 □24.8 H8(9.5)		ABQW2B-*		1包(5个)	ABQW2B-**PN05		
⑤ ø29mm 蘑菇头形用 ø29 H12.5		ABW3B-*		1包(2个)	ABW3B-**PN02		
⑥ ø40mm 大蘑菇头形用 ø40 H12.5		ABW4B-*		1包(2个)	ABW4B-**PN02		
⑦ ø29mm 蘑菇头形 按压锁定旋转复位型用 ø29.0/ø23.6 H12.7		AVW3B-*		1包(2个)	AVW3B-**PN02	* 为颜色编码: R、Y	
⑧ ø40mm 大蘑菇头形 按压锁定旋转复位型用 ø40.0/ø23.6 H12.5		AVW4B-*		1包(2个)	AVW4B-**PN02	* 为颜色编码: R、Y	
⑨ ø40mm 大蘑菇头形推拉型用 ø40/ø23.6 H20.2		AYW4B-*		1包(2个)	AYW4B-**PN02	* 为颜色编码: B、G、R、Y、S、W	
⑩ ø40mm 大蘑菇头形 按压锁定钥匙复位型用 ø40/ø23.6 H14		AXW4B-R		1包(2个)	AXW4B-RPN02		
指示灯用 ①  ② 	①平头形用 ø17.2 H8.5	丙烯酸树脂	APW2B	1包(5个)	APW2BPN05	· 乳白色 · 外形尺寸请参照 B-255 页。	
	②正方形平头形用(APQW) □22.0 H2.6		APQW1B	1包(5个)	APQW1BPN05		
文字标记板 ①  ②  ③ 	①凸头形/保护罩凸头形 ø17.0 H6.4	丙烯酸树脂	ALW2B	1包(5个)	ALW2BPN05		
	②正方形凸头用 □21.0 H4.4		ALQW2B	1包(5个)	ALQW2BPN05		
	③ ø29mm 蘑菇头形/ ø40mm 大蘑菇头形用 ø15.7 H3.4		ALW3B	1包(5个)	ALW3BPN05		
防水灯罩 ①  ② 	① APQW 用 ø21.8 H7.1	丙烯酸树脂	APW00LN	1包(5个)	APW00LNP05		
	② ALQW 用 ø20.6 H5.6		APW00L	1包(5个)	APW00LP05		

注:需 PW(纯白色)照明色,请使用 C(透明)灯罩。

• 请指定颜色编码替换型号中的*。灯罩:A(琥珀色)、G(绿色)、R(红色)、Y(黄色)、S(蓝色)、W(乳白色)、C(透明)
按钮: B(黑色)、G(绿色)、R(红色)、Y(黄色)、S(蓝色)、W(白色)

APEM

开关·指示灯

电气控制箱

紧急停止开关

使能开关

安全设备

防爆设备

端子台

继电器·插座

电路保护器

开关电源

LED 照明

可编程控制器

可编程显示器

传感器

自动识别

平面镶嵌框型

ø16

ø22

ø30

小型

指示灯

HW

TW

YW

ø22 TW系列 控制元器件



保养用配件

请按订购型号订购

名称·外观	材料	订购型号	最小起订数量	盒装表示型号	说明
触点块 HW-U型  系列共通 重量(约): 11g	1NO 触点	HW-U10	1 个	HW-U10	<ul style="list-style-type: none"> 外壳颜色: 蓝色 触点桥接杆颜色: 绿色 - MAU 为金触点(镀金银触点)时
		HW-U10-MAU		HW-U10-MAU	
	1NC 触点	HW-U01	1 个	HW-U01	<ul style="list-style-type: none"> 外壳颜色: 紫红色 触点桥接杆颜色: 红色 - MAU 为金触点(镀金银触点)时
		HW-U01-MAU		HW-U01-MAU	
EM 触点 (提前吸合)	HW-U10R	1 个	HW-U10R	<ul style="list-style-type: none"> 外壳颜色: 蓝色 触点桥接杆颜色: 黑色 - MAU 为金触点(镀金银触点)时 	
	HW-U10R-MAU		HW-U10R-MAU		
LB 触点 (滞后释放)	HW-U01R	1 个	HW-U01R	<ul style="list-style-type: none"> 外壳颜色: 紫红色 触点桥接杆颜色: 白色 - MAU 为金触点(镀金银触点)时 	
	HW-U01R-MAU		HW-U01R-MAU		
虚拟触点块  系列共通 重量(约): 3.5g	聚酰胺树脂	HW-DB	1 包(10 个)	HW-DBPN10	<ul style="list-style-type: none"> HW-U 形触点块用 触点块、全电压型适配器的安装数量为奇数时使用。
全电压型适配器 照明元器件用(注)  系列共通 重量(约): 12g	聚酰胺树脂	HW-GA1N	1 包(2 个)	HW-GA1NPN02	<ul style="list-style-type: none"> 对应元器件: 照明按钮开关、照明选择开关 对应负载(LED): LSRD-6、LSTD-6 型(6V AC/DC) LSRD-1、LSTD-1 型(12V AC/DC) LSRD-2、LSTD-2 型(24V AC/DC)
变压器(注)  重量(约): 65g	100/110V AC 用	HW-T16	1 个	HW-T16	<ul style="list-style-type: none"> 指示灯用 照明按钮开关·照明选择开关用 对应负载: LSRD-6、LSTD-6 (6V AC/DC)
	200/220V AC 用	HW-T26	1 个	HW-T26	
钥匙  W19.7 H39 D1.8	金属制 (黄铜: 镀镍)	TW-SK-0PN02	2 枚/1 套	TW-SK-0PN02	<ul style="list-style-type: none"> 钥匙选择开关用 按压锁定钥匙复位型开关用
触点块塞 	聚酰胺树脂	HW9Z-CBPL	1 包(10 个)	HW9Z-CBPLPN10	<ul style="list-style-type: none"> 塞住触点块中央孔塞

注: 请作为保养用配件使用。切勿使用上述保养用配件进行增设和改造。

□TW 系列保养用 LED

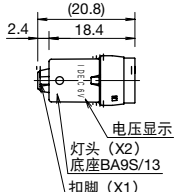
外形尺寸图	额定使用电压	耗电量		订购型号	照明颜色编码	最小起订数量	使用灯头
		DC	AC				
	6V AC/DC	10mA	14mA	LSRD-6	—	1 个	BA9S/13
	12V AC/DC	7mA	8mA	LSRD-1	—	1 个	
	24V AC/DC	7mA	8mA	LSRD-2	—	1 个	
 	6V AC/DC	7mA (R、A) 5.5mA (G、PW) 4.5mA (S)	8mA (S 以外) 7mA (S)	LSTD-6*	R : 红色 G : 绿色 A : 琥珀色 S : 蓝色 PW : 纯白色	1 个	BA9S/13
		12V AC/DC	10mA (S 以外) 8mA (S)	11mA (S 以外) 9mA (S)		LSTD-1*	
	24V AC/DC	10mA (S 以外) 8mA (S)	11mA (S 以外) 9mA (S)	LSTD-2*		1 个	

- LSRD 只有 1 种颜色, 因此型号不需加注颜色记号。
- 保养用 LED 更换为 LSRD 时, 使用灯罩需要更换请参照 B-250 页。

白炽灯泡保养配件替代用 LED

※ 请使用 LED 作为白炽灯泡的保养配件。



- 保养用白炽灯泡请使用以下 LED。
- 订购 LED 时，请参照以上“保养用 LED”。
- 白炽灯泡照明和 LED 照明的亮度和色调会有不同。

白炽灯泡				
机种 (单位: mm)	型号	额定使用电压	灯泡额定值	使用灯头
 玻璃: ø11 长度: 23	LS-6	6V AC/DC	1W (6V)	BA9S/13
	LS-8	12V AC/DC	1W (18V)	
	LS-2	18V AC/DC	1W (24V)	
	LS-3	24V AC/DC	1W (30V)	

替代用 LED		
订购型号	额定使用电压	使用灯头
LSRD-6	6V AC/DC	BA9S/13
LSRD-1	12V AC/DC	
LSRD-2	24V AC/DC	
LSRD-2	24V AC/DC	

• 白炽灯泡照明更换为 LED 时，使用灯罩请参照 B-250 页。

单独安装型变压器

单独安装型变压器	额定使用电压	使用电压范围	订购型号	最小起订数量	对应负载
 6V 用	100/110V AC	100/110V AC ± 10%	TWR516	1 个	LSRD-6、LSTD-6* 型 (6V AC/DC、LED) * 为颜色编码: R、G、A、S、PW
	200/220V AC	200/220V AC ± 10%	TWR526	1 个	
	400/440V AC	400/440V AC ± 10%	TWR546	1 个	
 24V 用	100/110V AC	100/110V AC ± 10%	TWR512	1 个	LSRD-2、LSTD-2* 型 (24V AC/DC、LED) * 为颜色编码: R、G、A、S、PW
	200/220V AC	200/220V AC ± 10%	TWR522	1 个	
	400/440V AC	400/440V AC ± 10%	TWR542	1 个	

- 端子罩 (TWR-VL3 型) 标配。
- 可连接 1 台照明元器件。

□性能规格

型号	TWR5□6	TWR5□2
额定电压	100/110V AC、200/220V AC、400/440V AC (50/60Hz)	
耗电量	2.4VA	
额定绝缘电压	600V	
绝缘电阻	100MΩ 以上 (500V DC 兆欧表)	
标准使用状态	使用环境温度	-30 ~ +60°C (不结冰)
	使用环境湿度	35 ~ 85% RH (不结露)
	保存环境温度	-40 ~ +80°C (不结冰)
耐振动性	耐久性	30Hz、单振幅 1.5mm
	误动作	5 ~ 55Hz、单振幅 0.5mm
抗冲击性	耐久性	1000m/s ²
	误动作	100m/s ²
耐电压	2500V AC · 1 分钟	
接线螺丝	M3.5	
对应电线	最大 2mm ² 2 根以内	
重量 (约)	87g	

□外形尺寸图 (mm)

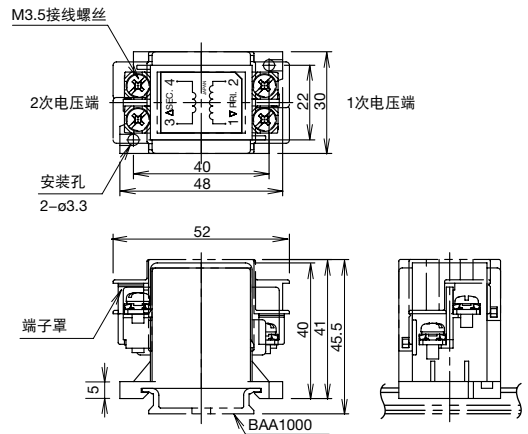

□附件

请接订购型号订购

品名·外观	规格	订购型号	最小起订数量	盒装表示型号	外形尺寸图 (mm)
 35mm 宽 DIN 导轨 重量 (约): 200g	铝制 长度: 1000mm	BAA1000	1 包 (10 根)	BAA1000PN10	
 固定夹 重量 (约): 15g	金属制 (钢: 镀锌) 对应导轨: BAA1000	BNL6	1 包 (10 个)	BNL6PN10	

- DIN 导轨用品，请参照 H-067 页。

⚠️ 安全注意事项

- 安装、拆卸、接线、保养和检查产品之前，请务必先切断电源。以免引起触电或火灾危险。
- 请务必使用灯泡更换工具进行灯泡交换。以免灼伤手。
- 接线时，请使用符合施加电压及通电电流要求的电线。接线螺丝请按 **B-258** 页“推荐拧紧扭矩与接线电线根数”拧紧。接线端子请勿在松弛的情况下使用，以免因过热而引起火灾危险。

- 若购置市售灯泡用于无内置 LED 型照明元器件时，请选择额定使用电压为 5 ~ 30V AC/DC、1W 以下，且灯头以及外观形状与内置 LED 一致的灯泡。
- 另外，使用市售灯泡时，不属于质保对象。请在所使用的条件下确认无问题后再使用。

使用注意事项

□ 面板安装方法

TW 系列采用了面板厚度调节环方式。根据以下步骤安装到面板。

1) 调整面板厚度

面板厚度请参照“1. 调节面板厚度说明”。



2) 安装到面板的安装孔

面板厚度调整后，将主体上有面板厚度调节刻度的一侧朝上，插到面板的安装孔后，安装固定框。

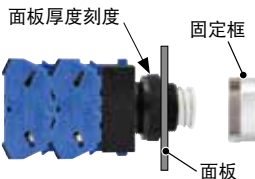

固定框的安装方法请参照“2. 安装圆形、方形固定框”。

请注意，标记牌需在固定框安装前安装至面板上的开关主体。

3) 安装按钮、灯罩或旋钮

各产品的安装，请参照“3. 各机种的安装方法”。

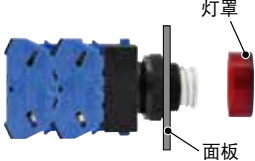

1. 调节面板厚度

调节环上标有 0.1mm 单位的刻度，请对应所使用的面板厚度，以主体上方的刻度线的 (A) 位置为基准旋转调节环，即可以 0.1mm 刻度单位进行调节。

对应 1mm ~ 6mm 厚的面板厚度。

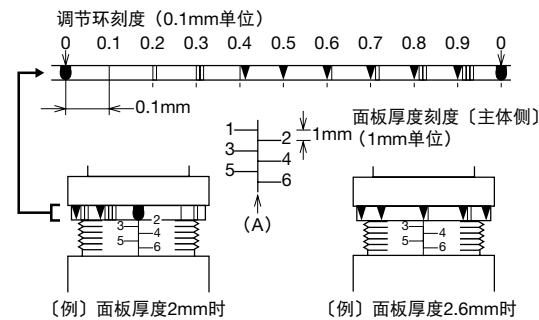

注：使用标记牌和防转环时，请将厚度增加 0.8mm。
总厚度 = 面板厚 + 0.8mm (标记牌或防转环的厚度)

调节厚度为 1、1.6、2、2.3、3.2、3.5mm 时

调节厚度为上述数值时，将拆卸工具 (TW-KC1 型：另售) 如图片所示夹在主体和调节环之间，可以更快捷的调节面板厚度。

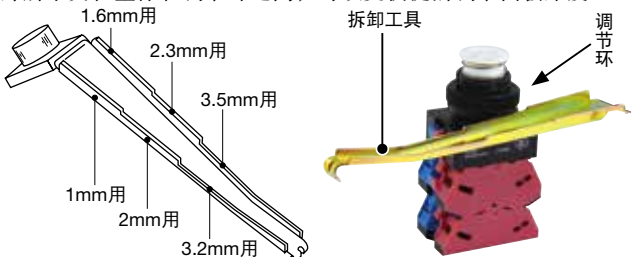

拆卸工具

2. 安装圆形、方形固定框

圆形固定框时

圆形固定框均为旋拧方式。拧紧固定框时，请务必使用固定框扳手 (OR-14 型：另售)。固定框的推荐拧紧扭矩为 2.0N · m。



密集安装时请使用 B 端。



正方形固定框时

将开关主体从面板背面插入安装孔中，然后按以下步骤进行安装。

- (1) 插入基础垫圈
- (2) 安装锁紧环
- (3) 安装固定框

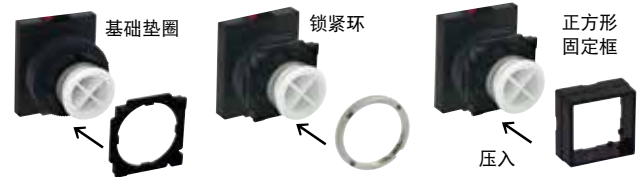

锁紧环固定扳手 (TW-KQ2 型)

安装锁紧环时，使用锁紧环固定扳手 (TW-KQ2 型：另售) 会更加方便。固定框的推荐拧紧扭矩为 2.0N · m。

3. 各机种的安装方法

按钮开关的按钮

- 平头形、凸头形、正方形

将按钮压入即可安装。



- 蘑菇头形

按钮为旋拧结构，请按顺时针方向旋转即可安装。



照明按钮开关、指示灯的灯罩

- 凸头形

灯罩为旋拧结构，请按顺时针方向旋转即可安装。



- 圆形、平头形

灯罩为旋拧结构，请按顺时针方向旋转即可安装。



使用注意事项

选择开关的旋钮

1) 为了明确旋钮的安装方向, 请将开关主体的“TW”标志朝上进行安装。



2) 非照明型, 请将方向指示标志安装到旋钮的中央部。该方向指示标志兼具防止旋钮脱落的功能。



3) 照明型的旋钮安装, 请对准旋钮的指示方向压入主体。安装时, 请确认主体的“TW”标志的位置和动作状态后安装旋钮。



• 标准操作位置

标准操作位置, 请将旋钮对准操作位标志(缺口)后安装。

非照明选择开关

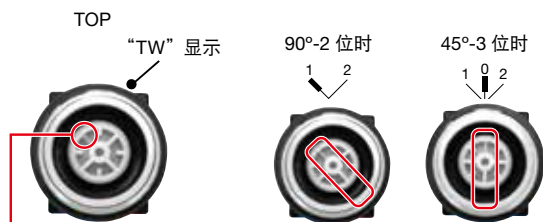

操作位标志(缺口)

旋钮可按 45° 间隔安装在标准位置以外的任意位置。

例:



□各机种的拆卸方法

按钮开关的按钮

• 平头形、凸头形、正方形

将一字形螺丝刀插入按钮缺口(凹部)部轻翘即可拆卸。



• 蘑菇头形

按钮为旋拧结构, 请按逆时针方向旋转即可拆卸。



照明按钮开关、指示灯的灯罩

• 凸头形

灯罩为旋拧结构, 请按逆时针方向旋转即可拆卸。



• 圆形、平头形

灯罩为旋拧结构, 请按逆时针方向旋转即可拆卸。



正方形灯罩

将一字形螺丝刀插入灯罩与树脂固定框之间轻翘, 即可拆卸。

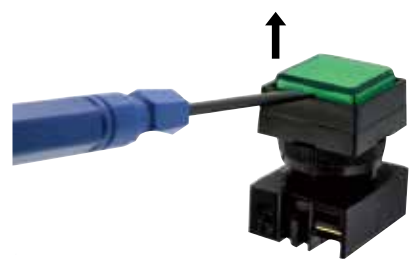

⚠注意

- 照明按钮开关的正方形灯罩为防水结构的灯罩。拆卸内置的防水灯罩后, 正方形灯罩将无法安装到元器件。
- 无需文字标记时, 也请务必使用文字标记板。

• 非照明选择开关

1) 请将宽 4.5mm 以下的一字形螺丝刀插入方向指示标志下方, 稍稍转动螺丝刀即可拆卸方向指示标志。



2) 将旋钮往水平方向扳动即可取下。



• 照明选择开关

1) 将宽 5mm 以下的一字形螺丝刀插入与方向指示相反侧的旋钮下方的凹槽内, 轻轻撬动, 稍微松动旋钮。



2) 将旋钮往水平方向扳动即可取下。

APEM

开关·指示灯

电气控制箱

紧急停止开关

使能开关

安全设备

防爆设备

端子台

继电器·插座

电路保护器

开关电源

LED 照明

可编程控制器

可编程显示器

传感器

自动识别

平面镶嵌框型

ø16

ø22

ø30

小型

指示灯

HW

TW

YW

使用注意事项

触点块、全电压型适配器

将 4 ~ 6mm 宽的一字形螺丝刀，插入元器件后部的触点块和全电压型适配器的嵌合用卡钩内，轻轻往上翘起即可轻松拆卸触点块和全电压型适配器。

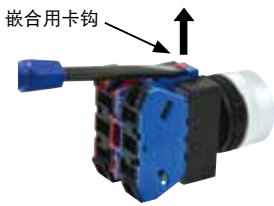

- 请务必将螺丝刀插入触点块和全电压型适配器双方的嵌合用卡钩内。若仅插入任一方的嵌合用卡钩，则不能取下触点块。
- 请勿对嵌合用卡钩施加过度的外力，以免损坏。

变压器、直流变换器

从元器件后部拆卸变压器、直流变换器，请将拆卸工具 (TW-KC1 型：另售) 的前端钩住变压器、直流变换器的嵌合用卡钩后，往面前拉即可拆卸。拆卸工具不能用于拆卸触点块 (HW-U 型)、全电压适配器 (HW-GA1N 型)、虚设触点块 (HW-DB 型)。



指示灯



更换元器件时的注意事项

更换保养配件 (触点块、虚设触点块、全电压适配器、变压器) 时，请在原位安装配件。若变换安装位置，则不属于质保对象。

固定框适配器的使用方法

• HW9Z-A25 型

将固定框适配器安装在控制元器件与面板之间。
将固定框适配器有高度差的一侧朝向面板侧进行安装。



橡胶制 (丁腈橡胶)

外形尺寸图 (mm)

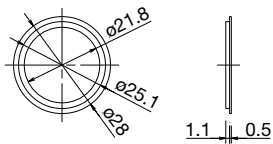

安装孔尺寸图

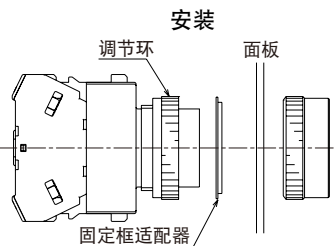
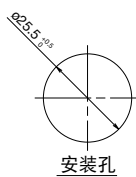

文字标记板

• 圆形指示灯 (文字标记式)

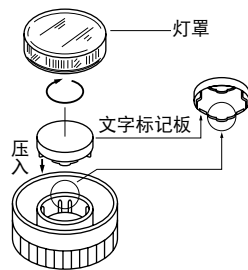

• 正方形指示灯

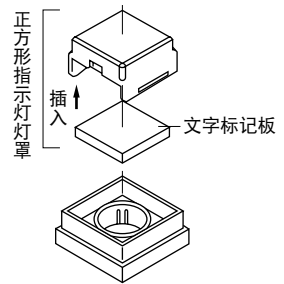

• 正方形照明按钮

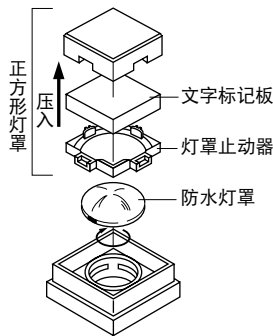

文字标记板刻字范围

正方形灯罩均可进行文字标记。文字标记时请将灯罩内的文字标记板拆下后，在上面刻字。

圆形	圆形 (蘑菇头形、大蘑菇头形)	正方形 (指示灯)	正方形 (照明按钮开关)

注：刻字深度均为 0.5mm 以内。

拆卸文字标记板

• 指示灯时

使用一字形小螺丝刀轻轻撬动拆下。



使用注意事项

拆卸文字标记板

●照明按钮开关

- ①将灯罩固定框按以下方法拆卸。
- ②将灯罩朝下，取出文字标记。无法取出文字标记板时，将灯罩轻轻在桌面扣敲。

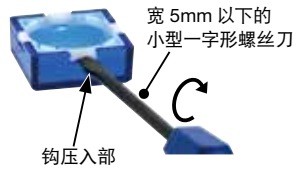

●安装方法

将 LED 头部插入灯泡更换工具，将 LED 的 2 个突起对齐元器件内的沟槽插入，按压的同时顺时针转动，即可。



拆卸灯罩止动器

将一字形小螺丝刀插入灯罩凹槽部的一个突起位置，轻轻旋转翘动，即可将灯罩止动器拆下。

安装灯罩止动器

- ①将平坦面朝向灯罩侧，安装文字标记板。
- ②将灯罩止动器的凸部沿着灯罩内侧(右图红色箭头方向)向灯罩凹部有四个突起的一个凹部滑插安装。

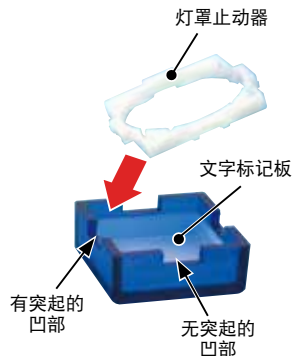

- ③将②的状态上下翻转后，放到桌面等平坦表面按压，直至听到咔嚓声，将止动器嵌入灯罩。



▲注意

- 照明按钮的正方形平头灯罩为防水结构灯罩。另外，在防水灯罩拆卸状态下无法安装。
- 即使无需文字显示，也请务必使用文字标记板。

●卸装圆形灯罩和防水灯罩时

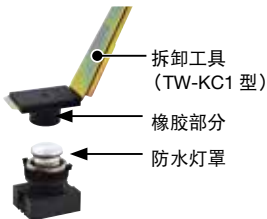

卸装指示灯、照明按钮开关的圆形灯罩和正方形照明按钮开关的防水灯罩，使用拆卸工具的橡胶部分一边按压灯罩/防水灯罩一边转动，即可轻松卸装。

□LED 更换方法

请用灯泡更换工具 (OR-55 型) 可从面板前面更换 LED。(灯泡更换工具，请参照 B-247 页附件)

●拆卸方法

将灯泡更换工具插入 LED 头部按压的同时逆时针方向轻按转动，即可将 LED 拆下。



□选择开关

操作选择开关的旋钮和钥匙，请务必将其切实地旋转到指定的切换位置。若在中途松开手，则旋钮或钥匙可能会恢复到原来的位置或停止在该中途位置，请注意。

双向复位型的旋钮复位时可能会稍许偏移中央位置。

□钥匙选择开关

请将钥匙切实地插入到主体底部后，再进行操作。若在插入不充分的情况下操作则可能，可能会发生故障，请注意。

□密集安装注意事项

在按间隔 30mm 进行水平密集安装时，为防止端子相互接触和扩大爬电距离，请务必在触点块上安装安全隔板 (HW-VU1 型：另售)。安全隔板简单压入触点块侧面即可安装。

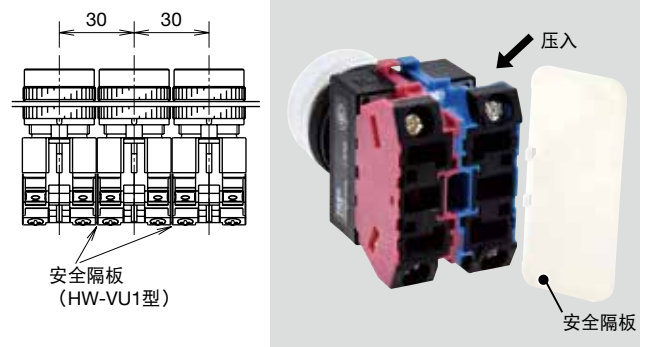

注：触点块之间务必使用 1 个安全隔板。若不使用安全隔板，或使用了其他安全隔板 (HW-VG1 型等) 时，则不能确保绝缘距离，请注意。

●变压器的接线注意事项

照明元器件的变压器按间隔 30mm 水平安装时 (密集安装)，为了防止端子相互接触造成短路，单线、绞合线要笔直地插入变压器内侧进行接线。(请参照图示)

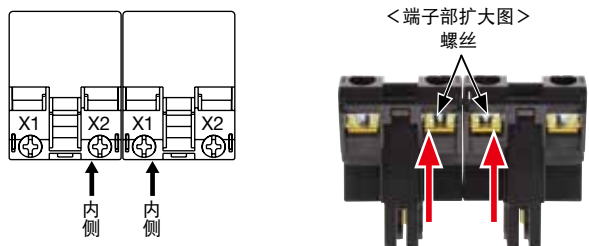

指示灯 (变压器型) 密集安装时，环境温度请保持在 40°C 以下。

使用注意事项

□适用电线

(1) 触点块 0.3 ~ 3.5mm² (单线 ø0.5 ~ 2.0mm)

• 按钮开关、照明按钮开关、选择开关、照明选择开关

(A)和(B)的箭头表示端子接线方向。

触点块
接线螺丝 M3.5
(螺丝自动弹升结构)

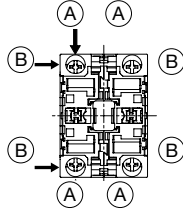

适用压接端子

请对压接端子的压接部追加套管等绝缘措施。

(A)方向时

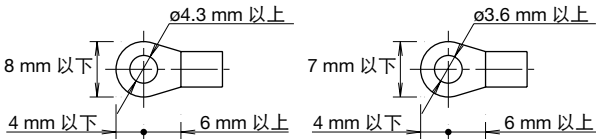

(符合 IP20 的压接端子)

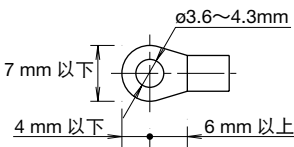

(B)方向时 (IP20 通用)

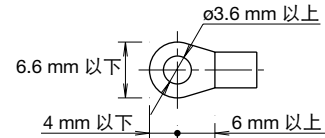

单线

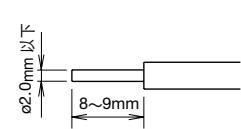

- 请将电线的绝缘皮剥离 8 ~ 9mm。
- 请将电线插入端子部，直到电线绝缘皮碰到端子部后进行接线。

(1)-1 触点块 IP20 的注意事项

HW-U 型触点块的接线端子部的保护等级为 IP20。接线状态也要满足 IP20 时，请考虑以下各项。

接线时，为避免压接端子和电线露出，请笔直接线。

• 使用压接端子时

请使用上述触点块记载栏中符合 IP20 的压接端子。

• 使用单线时

请将电线的绝缘皮剥除 8 ~ 9mm 后，将电线插入接线端子的底部进行接线。

• 使用绞合线时

请将电线的绝缘皮剥除 8 ~ 9mm 后，将电线插入接线端子的底部进行接线。请注意绞合线不能松散。

(2) 电源单元 0.3 ~ 2mm² (单线 ø0.5 ~ 1.6mm)

• 照明按钮开关、照明选择开关

(A)和(B)的箭头表示端子接线方向。

全电压型适配器

接线螺丝 M3.5
(螺丝自动弹升结构)

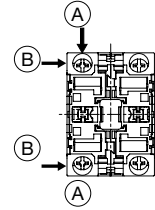

变压器

100/110、200/220V AC 用

接线螺丝 M3.5
(螺丝自动弹升结构)

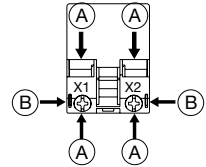

直流变换器、变压器

110V DC、380V AC 以上用

接线螺丝 M3.5
(螺丝自动弹升结构)

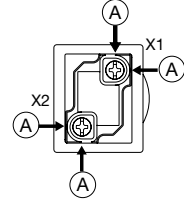

适用压接端子

请对压接端子的压接部追加套管等绝缘措施。

(A)方向时

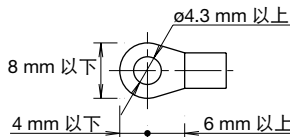

(B)方向时

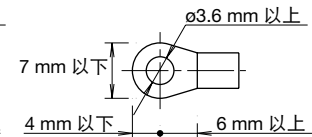

单线

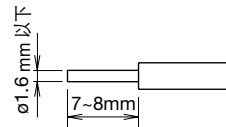

- 请将电线的绝缘皮剥离 7 ~ 8mm。
- 请将电线插入端子部，直到电线绝缘皮碰到端子部后进行接线。

• 全电压型适配器、变压器的端子罩虽然为一体型，但接线端子不符合 IP20。

使用注意事项

(3) 指示灯 0.3 ~ 2mm² (单线 ø0.5 ~ 1.6mm)

※ 箭头表示对着端子接线的方向。

适用压接端子

请对压接端子的压接部追加套管等绝缘措施。

全电压型适配器

6V、12V、24V AC/DC
接线螺丝 M3.5
(手动弹升结构)

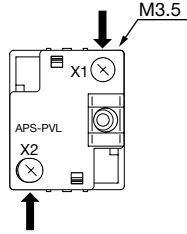
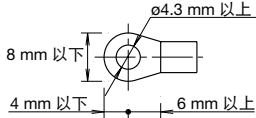

变压器

100/110V、200/220V AC 用 (240V AC 以下)
接线螺丝 M3.5
(螺丝自动弹升结构)

(A)方向时

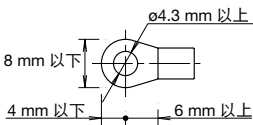

(B)方向时

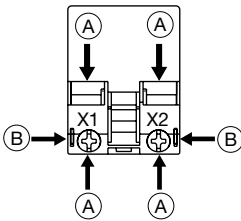
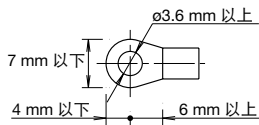

直流变换器、变压器

110V DC、380V AC 以上
接线螺丝 M3.5
(螺丝自动弹升结构)

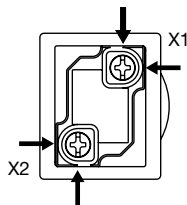
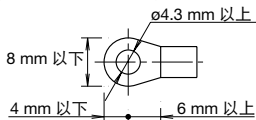

单线

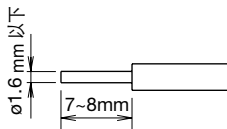

- 请将电线的绝缘层剥除 7 ~ 8mm。
- 请将电线插入端子部，直到电线绝缘皮碰到端子部后进行接线。

- 6V、12V、24V AC/DC 型请安装端子罩使用。接线端子不符合 IP20。
- 变压器、直流变换器的端子罩虽然为一体型，但接线端子不符合 IP20。
- 面板安装间距和压接端子选择方面，请依据相关安全标准，确保充足的绝缘距离。

□接线注意事项

使用直流变换器时

- 1) 请注意 110V DC 输入单元接线时的正负极。

元器件端子 No.	极性
X1	正极端子
X2	负极端子

- 2) 110V DC 输入单元不能使用白炽灯泡。
- 3) 110V DC 输入单元内置电子电路，根据使用条件，单元内部可能会发出声响，但不影响性能。

□推荐拧紧扭矩与接线电线根数

单元	接线电线	最多可连接数	推荐拧紧扭矩 (N·m)	接线螺丝	
HW-U 型触点块	压接端子	2	1.0 ~ 1.3	M3.5	
	单线	ø0.5 ~ 1.6mm (AWG14 ~ 22)	2		1.0 ~ 1.3
		ø1.7 ~ 2.0mm (AWG12)	1		1.2 ~ 1.3
	绞合线	0.3 ~ 2.0mm ² (AWG14 ~ 22)	2		1.0 ~ 1.3
2.1 ~ 3.5mm ² (AWG12)		1	1.2 ~ 1.3		
照明单元 (注)	压接端子	2	1.0 ~ 1.3	M3.5	
	单线 ø0.5 ~ 1.6mm (AWG14 ~ 22)				
指示灯	压接端子	2	1.0 ~ 1.3 (M3.5)	M3.5	
	单线 ø0.5 ~ 1.6mm (AWG14 ~ 22)				
	绞合线 0.3 ~ 2.0mm ² (AWG14 ~ 22)				

注：照明按钮开关、照明选择开关的灯端子。

APEM

开关·指示灯

电气控制箱

紧急停止开关

使能开关

安全设备

防爆设备

端子台

继电器·插座

电路保护器

开关电源

LED 照明

可编程控制器

可编程显示器

传感器

自动识别

平面镶嵌框型

ø16

ø22

ø30

小型

指示灯

HW

TW

YW

订购以及使用时的同意事项

感谢您对本公司产品一贯以来的支持与厚爱。

在您订购记载于本公司的产品选型样本、规格书等资料（以下统称为“产品样本等资料”）的产品时，将适用以下同意事项中所述条件等的规定。请在确认并同意以下内容后订购。

1. 产品选型样本等资料的记载内容的相关注意事项

- (1) 本选型样本中记载的本公司产品的额定值、性能值、规格值为单独检查的各条件下得到的数值，在组合条件下，并不保证该数值。此外，耐久性也因使用环境、使用条件而异。
- (2) 产品选型样本等资料中记载的参考数据、参考值仅供参考，并不表示在该范围内即可保证正常动作。
- (3) 因产品改良或其他事由，产品选型样本等资料中记载的本公司产品的规格、外观及附件发生变更或停止销售时，恕不事先通知。
- (4) 产品选型样本等资料的记载内容如有变更，恕不事先通知。

2. 用途相关注意事项

- (1) 如需将本公司产品与其他公司产品组合使用，请确认其所对应的法律法规或标准。
此外，关于顾客所使用的系统、设备、装置等与本公司产品的兼容性，请顾客根据实际使用条件自行进行确认。对于上述系统、设备、装置等与本公司产品的兼容性，本公司不承担任何责任。
- (2) 产品选型样本等资料中记载的使用案例、应用案例仅供参考。因此，采用产品时请确认机器、装置等的性能和安全性后使用。此外，对于该类事例并不代表本公司允许顾客使用本公司产品的权利，本公司对顾客拥有知识产权和不侵犯第三方的知识产权不提供任何保证。
- (3) 使用本公司产品时，请充分注意下述事项。
 - ① 需对额定值及性能值保持充足余量的条件下使用本公司产品；
 - ② 采用冗余设计、误动作预防设计等安全设计，以确保本公司产品发生故障时不会造成其他危险和损害；
 - ③ 需对于用于顾客的系统、设备、装置等的本公司产品，应进行适当的配电及安装，以确保产品可发挥符合规格的性能及功能。
- (4) 如果在产品性能劣化的状态下继续使用，绝缘特性劣化等可能引发异常发热、冒烟、着火等情况。请定期对本公司产品及采用该产品的系统、设备、装置等进行维护。
- (5) 本公司产品是为一般工业产品研发、制造的通用产品，其预期用途不包括下述使用方法。若顾客将本公司产品使用于该类用途，除顾客与本公司之间另有协议的情况之外，本公司对本公司产品将不提供任何保证。
 - ① 核能控制设备、运输设备（铁路、航空、船舶、汽车、乘用车等）、宇航设备、升降设备、医疗器械、安全装置、其他可能危及生命、人体的设备、机器等要求高安全性能用途；
 - ② 煤气、自来水、电力等供应系统、24小时连续运转系统、结算系统等要求高信赖性的用途；
 - ③ 在可能超出产品选型样本等资料中记载的规格和条件、环境的范围下管理和使用（室外的设备、在可能受到化学性污染或电磁波影响的环境中的使用等）；若顾客希望在上述用途中使用本公司产品，请务必咨询本公司的销售窗口。

3. 检查

请对您所购买的本公司产品及时进行检查。除此之外，在检查前和检查过程中，请充分注意产品的管理和保护。

4. 质保内容

- (1) 质保期
本公司产品的质保期为购买后或发货至指定地点后1年内。但是，产品选型样本等资料中如有其他标注，或顾客与本公司之间另有协议，不在此限。
- (2) 质保范围
在上述质保期中，若本公司产品发生归责于本公司的故障，将在该产品的购买地点、收货地点或本公司服务网点无偿提供该产品的更换或维修服务。
但是，下述故障原因不属于质保范围。
 - ① 产品的保管和使用超出产品选型样本等资料中注明的条件、环境范围；
 - ② 本公司产品之外的原因；
 - ③ 非本公司实施的改装或修理；
 - ④ 非本公司提供的软件；
 - ⑤ 非本公司产品的预期使用方法；
 - ⑥ 未根据使用说明书、产品选型样本等资料中记载的内容正确地更换维护零配件或安装附件等；
 - ⑦ 以本公司发货时的科学、技术水平未能预测到的故障原因；
 - ⑧ 不属于本公司责任的原因（包括天灾、灾害等不可抗力的原因）。

此外，此处的质保指单件本公司产品的质保，本公司产品的故障所引发的损害不属于质保范围。

5. 免责条款

本同意事项中所述的质保为本公司产品相关的所有质保内容。对于由本公司产品引发的特殊损害、间接损害、附带损害或消极损害，本公司不承担任何责任。

6. 服务范围

本公司产品的价格中未包含技术人员派遣等服务费用，如有以下需要，将产生另外的费用。

- (1) 安装调节指导及试运转见证检查（包括应用所需软件的制作、运行试验等）；
- (2) 维护检查、调节及修理；
- (3) 技术指导及技术培训；
- (4) 顾客所指定的产品试验或检查。

7. 出口管理

若需将本公司产品或技术资料出口到国外，或者提供给非中国境内居民，请遵守中国及各相关国家的安全贸易管制相关法律法规。

上述内容以在中国境内进行买卖及使用为前提。若需在中国境外的国家和地区进行买卖及使用，请咨询本公司的销售窗口。此外，对于仅在中国境外的国家和地区销售的本公司产品，本公司在中国境内不提供任何保证。

IDEC株式会社

日本大阪府大阪市淀川区西宫原 2-6-64



IDEC China Apps



更多产品信息请扫描二维码

爱德克电气贸易（上海）有限公司

北京分公司

广州分公司

香港和泉电气有限公司



idecchina.cn

200040 上海市静安区共和路 209 号 企业中心第二座 8 楼
电话：021-6135-1515 传真：021-6135-6225/6226

100026 北京市朝阳区光华路甲 8 号 和乔大厦 C 座 512 室
电话：010-6581-6131 传真：010-6581-5119

510610 广州市天河区林和西路 157 号 保利中汇广场 A 栋 907 号
电话：020-8362-2394 传真：020-8362-2394

香港九龙观塘塘道 370 号 创纪之城 3 期 16 楼 01 室
电话：852-2803-8989 传真：852-2565-0171/2561-8732

- 本资料内所记载的公司名称以及商品名称，为各公司的注册商标。
- 本资料中的规格及其他说明若有改变，恕不另行通知。

