

ø22 控制元器件

# HW 系列



手指安全型结构的 SS 端子  
实现了安全性和省工时



- 直流变换器单元未取得相关认证。
- 产品认证详细，请联系 IDEC。

## ISO3864-4 安全颜色对应

### 1 个 LED 6 种颜色

将传统的 5 种颜色的 LED，改良为 1 个 LED 6 种照明颜色的新型 LED 照明元件。  
在急需改变照明颜色时，只需购买灯罩就可轻松改变颜色。  
不仅便于颜色变更·库存数消减，也利于环境保护。

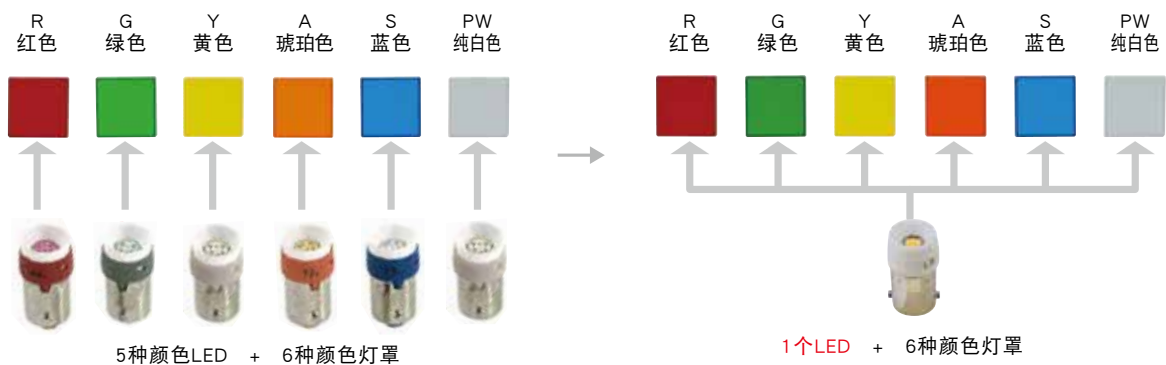

### 新 LED 可视性提高

采用新 LED，比传统产品明亮颜色更鲜明。

传统品



新 LED 产品



类型	按钮开关				
名称	平头形 瞬时型·交替型	凸头形 瞬时型·交替型	ø29蘑菇头形 瞬时型·交替型	ø40大蘑菇头形 瞬时型·交替型	ø60特大蘑菇头形 瞬时型
外观					
型号	HW1B-M1 HW1B-A1	HW1B-M2 HW1B-A2	HW1B-M3 HW1B-A3	HW1B-M4 HW1B-A4	HW1B-M5
记载页	<b>B-177</b> 页	<b>B-177</b> 页	<b>B-177</b> 页	<b>B-177</b> 页	<b>B-177</b> 页

类型	按钮开关				
名称	正方形平头 瞬时型·交替型	正方形凸头 瞬时型·交替型	正方形固定框圆形平头 瞬时型·交替型	正方形固定框圆形凸头 瞬时型·交替型	正方形固定框 ø29 蘑菇头形 瞬时型·交替型
外观					
型号	HW2B-M1 HW2B-A1	HW2B-M2 HW2B-A2	HW3B-M1 HW3B-A1	HW3B-M2 HW3B-A2	HW3B-M3 HW3B-A3
记载页	<b>B-178</b> 页	<b>B-178</b> 页	<b>B-179</b> 页	<b>B-179</b> 页	<b>B-179</b> 页

类型	指示灯 (LED照明)			
名称	平头形 (文字标记式)	圆凸形	正方形平头 (文字标记式)	大型半球形
外观				
型号	HW1P-1	HW1P-2	HW2P-1	HW1P-5
记载页	<b>B-180</b> 页	<b>B-180</b> 页	<b>B-180</b> 页	<b>B-180</b> 页

类型	照明按钮开关 (LED照明)				
名称	平头形 (文字标记式) 瞬时型·交替型	凸头形 (文字标记式) 瞬时型·交替型	保护罩凸头形 (文字标记式) 瞬时型·交替型	正方形平头 瞬时型·交替型	正方形固定框圆形平头 瞬时型·交替型
外观					
型号	HW1L-M1 HW1L-A1	HW1L-M2 HW1L-A2	HW1L-MF2 HW1L-AF2	HW2L-M1 HW2L-A1	HW3L-M1 HW3L-A1
记载页	<b>B-182</b> 页	<b>B-182</b> 页	<b>B-183</b> 页	<b>B-184</b> 页	<b>B-184</b> 页

类型	照光按钮开关 (LED照光)			短胴指示灯 (LED照光)		
	ø29蘑菇头形 瞬时型·交替型	正方形固定框ø29蘑菇头形 瞬时型·交替型	ø40大蘑菇头形 瞬时型·交替型	平头形	圆凸形	正方形平头
外观						
型号	HW1L-M3 HW1L-A3	HW3L-M3 HW3L-A3	HW1L-M4 HW1L-A4	HW1P-1J	HW1P-2J	HW2P-1J
记载页	<b>B-185</b> 页	<b>B-185</b> 页	<b>B-186</b> 页	<b>Web</b>	<b>Web</b>	<b>Web</b>

APEM  
开关·指示灯  
电气控制箱  
紧急停止开关  
使能开关  
安全设备  
防爆设备  
端子台  
继电器·插座  
电路保护器  
开关电源  
LED 照明  
可编程控制器  
可编程显示器  
传感器  
自动识别

平面镶嵌型  
ø16  
ø22  
ø30  
小型  
指示灯

HW  
TW  
YW

## HW系列 选型指南

类型	双按钮开关			
	无指示灯		指示灯标配型 (LED 照明)	
名称	平头形 — 平头形 瞬时型 · 互锁型	平头形 — 凸头形 瞬时型 · 互锁型	平头形 — 平头形 瞬时型 · 互锁型	平头形 — 凸头形 瞬时型 · 互锁型
外观				
型号	HW7D-B11 HW7D-B21	HW7D-B12 HW7D-B22	HW7D-L11 HW7D-L21	HW7D-L12 HW7D-L22
记载页	<b>B-189</b> 页	<b>B-189</b> 页	<b>B-190</b> 页	<b>B-190</b> 页

类型	选择开关	钥匙选择开关		照明选择开关	
	名称	标准旋钮型	弹子锁型	磁盘弹子锁型	标准旋钮型
外观					
型号	HW1S	HW1K-□P	HW1K	HW1F	HW1F-□L
记载页	<b>B-193</b> 页	<b>B-194</b> 页	<b>B-196</b> 页	<b>B-198</b> 页	<b>B-199</b> 页

类型	选择按钮开关
名称	
外观	
型号	HW1R
记载页	<b>B-204</b> 页

类型	摇杆开关		
	名称	标准型	互锁型
外观			
型号	HW1M	HW1M-L	
记载页	<b>B-205</b> 页	<b>B-205</b> 页	

HW

TW

YW

## 手指安全型结构的 SS 端子实现了安全性和省工时。

- 端子罩一体型，追求安全性的手指安全型结构端子。
- 自洁式滚动接触触点块采用刀面角加工触点接触方式。
- 切实遮断水和油侵入的 IP65 保护等级。  
(但，双按钮开关为 IP40)
- 具备两个独立动作的按钮开关和指示灯的 3 个功能，  
可安装在一个安装孔中的省空间的双按钮开关供选择。
- 使用电压范围广，全球对应。



### 双按钮开关的使用用途：

适用于各种机械的电源开关、启动 / 停止开关以及上下动作作用开关。  
若需作为禁止上下动作等同时按压时，请使用互锁动作型。  
若作为电源开关、启动 / 停止开关用时，请使用 I&ON / O&OFF 标志型。

APEM

开关·指示灯

电气控制箱

紧急停止开关

使能开关

安全设备

防爆设备

端子台

继电器·插座

电路保护器

开关电源

LED 照明

可编程控制器

可编程显示器

传感器

自动识别

平面镶嵌框型

ø16

ø22

ø30

小型

指示灯

HW

TW

YW

## 额定值

### □触点容量

按钮开关 照明按钮开关 双按钮开关 选择开关 照明选择开关 选择按钮开关	额定绝缘电压	600V
	额定通电电流	10A
	所使用负载类型的触点容量 IEC60947-5-1	AC-15 (A600) DC-13

### □所使用负载类型的触点容量

#### HW-U10(NO 触点)、HW-U01(NC 触点)

额定使用电压		24V	48V	50V	110V	220V	440V
额定使用电流	AC 50/60Hz	AC-12 电阻性负载及半导体负载	10A	—	10A	10A	6A
		AC-15 交流电磁负载 (> 72VA) 控制	10A	—	7A	5A	3A
	DC	DC-12 电阻性负载及半导体负载	10A	5A	—	2.2A	1.1A
		DC-13 直流电磁控制	5A	2A	—	1.1A	0.6A

#### HW-U10R(EM/NO 触点)、HW-U01R(LB/NC 触点)

额定使用电压		24V	48V	50V	110V	220V	440V
额定使用电流	AC 50/60Hz	AC-12 电阻性负载及半导体负载	5A	—	5A	5A	3A
		AC-15 交流电磁负载 (> 72VA) 控制	5A	—	3.5A	2.5A	1.5A
	DC	DC-12 电阻性负载及半导体负载	5A	2.5A	—	1.1A	0.55A
		DC-13 直流电磁控制	2.5A	1A	—	0.55A	0.3A

- 使用电流为 IEC 60947-5-1 的闭合电流及断路电流的分类。
- 触点材质：银触点
- 最小适用负载(参考值)为 3V AC/DC · 5 mA (适用范围取决于使用条件和负载类型。)



## ø22 HW系列 控制元器件

### □触点块 (HW-U型)

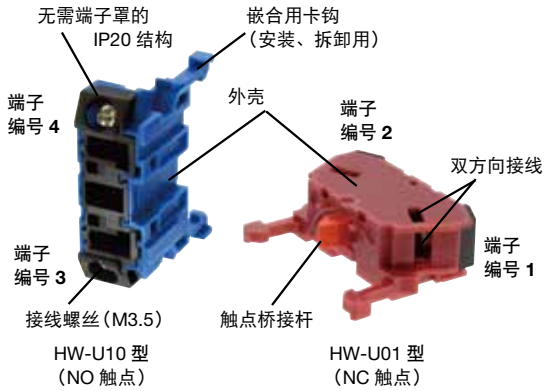

型号	HW-U10	HW-U01	HW-U10R	HW-U01R
触点	1NO	1NC	EM (NO) (提前吸合)	LB (NC) (滞后释放)
端子编号	3-4	1-2	3-4	1-2
外壳颜色	蓝色	紫红色	蓝色	紫红色
触点桥接杆	绿色	红色	黑色	白色
重量(约)	11g			

- 各控制元器件最多可安装 4 个触点 (2 层)。
- 可指定金触点 (触点材质: 镀金银触点)。

### □LED 照明部的额定值

名称	照明颜色	照明部			内置 LED	
		额定使用电压	使用电压范围		灯头	型号
照明按钮开关 照明选择开关 指示灯 指示灯型双按钮开关	R : 红色 G : 绿色 Y : 黄色 A : 琥珀色 S : 蓝色 PW : 纯白色	6V AC/DC	50/60Hz	±10%	BA9S/13	LSTD-6*
		12V AC/DC				LSTD-1*
		24V AC/DC				LSTD-2*
		100/110V AC				LSTD-6*
		115/120V AC				
		200/220V AC				
		230/240V AC				
		380V AC				
		400/440V AC				
		480V AC				
110V DC	90 ~ 140V DC					

- 内置 LED 的详细内容, 请参照 B-172 页。
- 大型半球形指示灯的内置 LED, 请参照 B-172 页。
- 指示灯型双按钮开关无 Y (黄色) 照明。

### □照明部的种类及形状

种类	照明开关				指示灯		
	全电压型适配器	变压器		直流变换器	全电压 (适配器一体型)	变压器	直流变换器
额定使用电压	6V、12V、24V AC/DC	100 ~ 240V AC	380V AC 以上	110V DC	6V、12V、24V AC/DC	100 ~ 480V AC	110V DC
极性	无极性	无极性	无极性	X1 (+) X2 (-)	无极性	无极性	X1 (+) X2 (-)
形状	X1 X2	X1 X2	X1 X2	X1 X2	X1 X2	X1 X2	X1 X2

APEM

开关·指示灯

电气控制箱

紧急停止开关

使能开关

安全设备

防爆设备

端子台

继电器·插座

电路保护器

开关电源

LED 照明

可编程控制器

可编程显示器

传感器

自动识别

平面镶嵌框型

ø16

ø22

ø30

小型

指示灯

HW

TW

YW

□内置 LED 额定值

LSRD 型 大型半球形指示灯以外

型号	LSRD-6		LSRD-1	LSRD-2
灯头	BA9S/13			
额定使用电压	6V AC/DC		12V AC/DC	24V AC/DC
使用电压范围	6V AC/DC ± 10%		12V AC/DC ± 10%	24V AC/DC ± 10%
耗电量	AC	14 mA	8mA	8mA
	DC	10 mA	7 mA	7 mA
电压表示	刻印在灯头上			
使用寿命(参考值)	约 50,000 小时(在 25°C 环境下, 使用额定直流电压点灯时, 亮度衰减为初始值的 50%)			
内部电路			例: LSRD-2型 	
重量(约)	2g			

• LSRD 仅有 1 种颜色, 因此颜色编码 (\*) 不能指定。

LSTDB 型 大型半球形(HW1P-5Q4\*) 指示灯专用

型号	LSTDB-2*	
灯头	BA9S/13	
使用电压范围	24V AC/DC ± 10%	
额定电流	15mA	
额定使用电压	24V AC/DC	
使用寿命(参考值)	约 20,000 小时(在 25°C 环境下, 使用额定直流电压点灯时, 亮度衰减为初始值的 50%)	
内部电路	R、A 	电路图记号 LED 整流二极管 齐纳二极管 电阻
	G、S、PW 	

- 型号中的 \* 为颜色编码。R(红色)、G(绿色)、A(琥珀色)、S(蓝色)、PW(纯白色)。
- 橙色照明, 请选择 A(琥珀色)LED。
- Y(黄色)照明, 请选择 PW(纯白色)LED。

APEM

开关·指示灯

电气控制箱

紧急停止开关

使能开关

安全设备

防爆设备

端子台

继电器·插座

电路保护器

开关电源

LED 照明

可编程控制器

可编程显示器

传感器

自动识别

平面镶嵌框型

ø16

ø22

ø30

小型

指示灯

HW

TW

YW

## ø22 HW系列 控制元器件

### □性能规格

标准 使用状态	使用环境温度	- 25 ~ + 60°C (无结冰)
	使用环境温度	照明元器件: - 25 ~ + 50°C (无结冰) 大型半球形指示灯: - 25 ~ + 55°C (无结冰)
	保存环境温度	- 40 ~ + 80°C (无结冰)
接触电阻	50mΩ 以下 (初始值)	
绝缘电阻	100MΩ 以上 (500V DC 兆欧表)	
耐压	带电与不带电金属部间: 2,500V AC · 1 分钟 (但, 全电压型照明元器件为 2,000V AC · 1 分钟) (注 1)	
耐振动	耐久性	30Hz、单振幅 1.5mm
	误动作	5 ~ 55Hz、单振幅 0.5mm
抗冲击性	耐久性	1,000m/s <sup>2</sup>
	误动作	100m/s <sup>2</sup>
机械性 使用寿命	按钮开关、照明按钮开关	
	瞬时型	· 50 万次以上
	交替型	· 50 万次以上
	双按钮开关	· 50 万次以上
	选择开关	· 50 万次以上
	钥匙选择开关 (磁盘弹子锁型)	· 50 万次以上
	钥匙选择开关 (弹子锁型)	· 10 万次以上
电气性 使用寿命 (注 5)	按钮开关、照明按钮开关	
	瞬时型	· 50 万次以上 (注 2)
	交替型	· 50 万次以上 (注 4)
	双按钮开关	· 50 万次以上 (注 2)
	选择开关	· 50 万次以上 (注 3)
	钥匙选择开关 (磁盘弹子锁型)	· 50 万次以上 (注 3)
	钥匙选择开关 (弹子锁型)	· 10 万次以上 (注 3)
重量 (约)	66g (HW1B-M122 型)	
	20g (HW1P-1Q4 型)	
	84g (HW1L-M122Q4 型)	
	66g (HW1S-2T22 型)	
	94g (HW1K-2A22 型)	
	72g (HW1K-2JPC11 型)	
	84g (HW1F-222Q4 型)	
71g (HW1R-2A22 型)		
82g (HW1M-2222-22N9 型)		
72g (HW7D-B111111 型)		
90g (HW7D-L111111Q4 型)		

注 1: 双按钮开关的全电压型照明元器件为 1,000V AC · 1 分钟 (带电部与接地金属间), 变压器型、直流变换器型为 2,000V AC · 1 分钟 (带电部与接地金属间)  
注 2: 切换频率 1,800 次 / 小时、动作比 40%。  
注 3: 切换频率 1,200 次 / 小时、动作比 40%。  
注 4: 切换频率 900 次 / 小时、动作比 40%。  
注 5: 负载条件为 220V AC · 3A (AC-15)

### □保护等级

元器件	IEC 60529	JIS C 0920
双按钮开关以外所有机种	IP65 (注 8)	防尘型 / 防喷流
双按钮开关	IP40 (注 9)	—

注 8: 与标记牌同时使用时, 必须与 B-206 页的标记牌同时使用才符合 IP65。  
(使用 NWA 型等其他 ø22mm 标记牌时为 IP40。)  
注 9: 使用按钮保护罩 (HW9Z-D7D 型) 时为 IP65。

## 订购指南

### □订购标准成品

- 请按订购型号订购。型号中 \* 为颜色编码。请将按钮或照明颜色编码替换型号中的 \* 后订购。
- 照明元器件均内置 LED。
- 另具备无内置 LED 型照明元器件, 但照明颜色仅限 R (红色)、G (绿色)、A (琥珀色)、Y (黄色)、S (蓝色)。  
若购置市售灯泡用于无内置 LED 型照明元器件时, 请选择额定使用电压为 5 ~ 30V AC/DC、1W 以下, 且灯头以及外观形状与内置 LED 一致的灯泡。另外, 使用市售灯泡时, 不属于质保对象。请在所使用的条件下确认无问题后再使用。
- 标记牌以及附件类均属于另售产品, 请参照 B-206 ~ 208 页订购。

## 安装孔尺寸图 · 最小安装间距 (mm)

安装孔尺寸图 (依据 IEC60947-5-1)

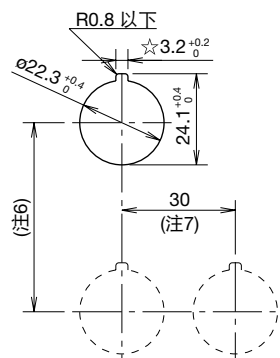

- 最小安装中心间距为带一层触点块的开关 (1 ~ 2 触点型) 的标准间距。  
2 层触点块和照明型元器件时, 请在参照外形尺寸图后, 考虑操作性及接线作业方便性后再确定最小安装间距。  
另外, 若可能受温度影响时, 请考虑“确保安装中心间距”或“设置排气扇”等减轻温度影响的措施。

### 最小安装间距

元器件	垂直方向 (注 6)	水平方向 (注 7)
ø40mm 大蘑菇头形按钮	50	40
选择按钮开关	50	50
摇杆开关	72	72
指示灯	30	30
大型半球形指示灯	85	85
双按钮开关	55	30
照明选择开关	50	50

- 使用销锁杆安全锁时的垂直方向安装间距 (注 6), 请考虑操作性及接线作业方便性后再做决定。(垂直方向推荐安装间距: 100mm) 但, 不使用销锁杆安全锁时的垂直安装间距 (注 6) 最小为 45mm。
- ☆印 3.2 mm 规格的凹槽用于防止转动。  
不使用标记牌或防转环时不需要。

## 指定方法

### □按钮开关 (B-177 ~ 179 页)

指定金触点 / 触点结构时

HW1B-M1 11 R - MAU

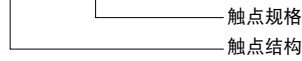

MAU : 金触点 (镀银银触点)

10 : 1NO	04 : 4NC
01 : 1NC	13 : 1NO3NC
11 : 1NO1NC	31 : 3NO1NC
20 : 2NO	30 : 3NO
02 : 2NC	03 : 3NC
22 : 2NO2NC	12 : 1NO2NC
40 : 4NO	21 : 2NO1NC

### □指示灯 (B-180 页)

指定照明部使用电压时

HW1P-1 H2 R



Q0 : 无内置 LED 型  
Q2 : 6V AC/DC  
Q3 : 12V AC/DC  
Q4 : 24V AC/DC  
H2 : 100/110V AC  
H22 : 115/120V AC  
M2 : 200/220V AC

M42 : 230/240V AC  
S2 : 380V AC  
T2 : 400/440V AC  
T82 : 480V AC  
D2 : 110V DC

### □照明按钮开关 (B-182 ~ 186 页)

指定金触点 / 触点结构 / 照明部使用电压时

HW1L-M1 11 H2 R - MAU

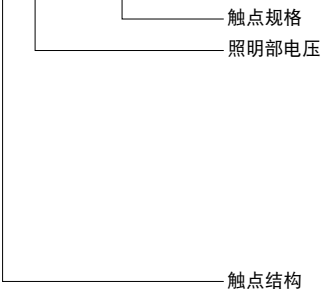

MAU : 金触点 (镀银银触点)

Q0 : 无内置 LED 型  
Q2 : 6V AC/DC  
Q3 : 12V AC/DC  
Q4 : 24V AC/DC  
H2 : 100/110V AC  
H22 : 115/120V AC

M2 : 200/220V AC  
M42 : 230/240V AC  
S2 : 380V AC  
T2 : 400/440V AC  
T82 : 480V AC  
D2 : 110V DC

10 : 1NO	04 : 4NC
01 : 1NC	13 : 1NO3NC
11 : 1NO1NC	31 : 3NO1NC
20 : 2NO	30 : 3NO
02 : 2NC	03 : 3NC
22 : 2NO2NC	12 : 1NO2NC
40 : 4NO	21 : 2NO1NC

• 变压器型、直流变换器型不能指定 1 触点或 3 触点型触点块。

• 无内置 LED 型的照明颜色仅限 R(红色)、G(绿色)、A(琥珀色)、Y(黄色)、S(蓝色)。

若购置市售灯泡用于无内置 LED 型照明元器件时, 请选择额定使用电压为 5 ~ 30V AC/DC、1W 以下, 且灯头以及外观形状与内置 LED 一致的灯泡。

APEM

开关·指示灯

电气控制箱

紧急停止开关

使能开关

安全设备

防爆设备

端子台

继电器·插座

电路保护器

开关电源

LED 照明

可编程控制器

可编程显示器

传感器

自动识别

平面镶嵌框型

ø16

ø22

ø30

小型

指示灯

HW

TW

YW

指定方法

□双按钮开关(无指示灯) (B-189 页)

指定金触点 / 触点结构时

HW7D-B 1 1 10 02 GR 1 - MAU

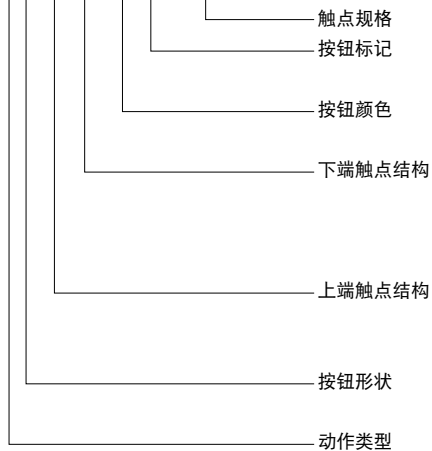

- 触点规格 MAU : 金触点 (镀银银触点)
- 按钮标记 无指定 : 无标记
- 按钮颜色 1 : I&ON / O&OFF
- 下端触点结构 GR : 上端按钮 绿色 / 下端按钮 红色
- 上端触点结构 WB : 上端按钮 白色 / 下端按钮 黑色
- 按钮形状 10 : 1NO
- 动作类型 01 : 1NC
- 11 : 1NO1NC
- 02 : 2NC
- 10 : 1NO
- 11 : 1NO1NC
- 20 : 2NO
- 1 : 平头形 + 平头形
- 2 : 平头形 + 凸头形
- 1 : 瞬时型
- 2 : 互锁型

□双按钮开关(指示灯标配型) (B-190 页)

指定金触点 / 触点结构 / 照明部使用电压时

HW7D-L 1 1 11 20 H2 G GR1 - MAU

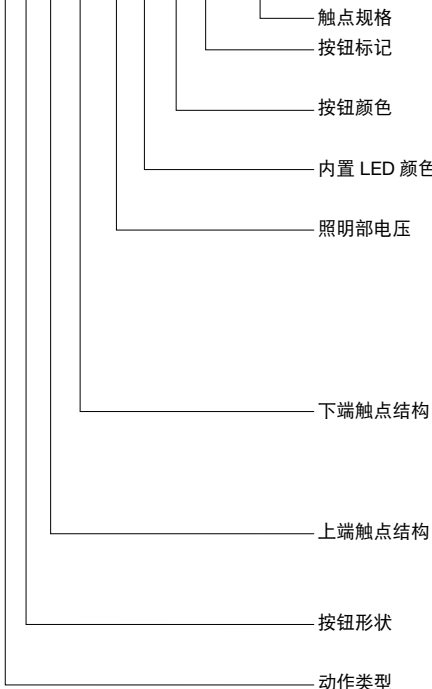

- 触点规格 MAU : 金触点 (镀银银触点)
- 按钮标记 无指定 : 无标记
- 按钮颜色 1 : I&ON / O&OFF
- 内置 LED 颜色 GR : 上端按钮 绿色 / 下端按钮 红色
- 照明部电压 WB : 上端按钮 白色 / 下端按钮 黑色
- 下端触点结构 G : 绿色
- 上端触点结构 PW : 纯白色
- 按钮形状 Q0 : 无内置 LED 型
- 动作类型 Q2 : 6V AC/DC M2 : 200/220V AC
- 10 : 1NO
- 01 : 1NC
- 11 : 1NO1NC
- 02 : 2NC
- 10 : 1NO
- 11 : 1NO1NC
- 20 : 2NO
- 1 : 平头形 + 平头形
- 2 : 平头形 + 凸头形
- 1 : 瞬时型
- 2 : 互锁型

- 无内置 LED 型的照明颜色仅限 G(绿色)、PW(纯白色)。
- 若购置市售灯泡用于无内置 LED 型照明元器件时, 请选择额定使用电压为 5 ~ 30V AC/DC、1W 以下, 且灯头以及外观形状与内置 LED 一致的灯泡。
- 关于上下的触点结构, 只可购置下表的 4 个组合。

触点结构	
上端按钮	下端按钮
1NO	1NC
1NO	1NO
1NO-1NC	1NO-1NC
2NO	2NC

指定方法

□ 钥匙选择开关(弹子锁型) (B-194 ~ 195 页)  
指定金触点 / 钥匙可拔出位置 / 异码钥匙时

HW1K- 2 J PA01 -501 - MAU

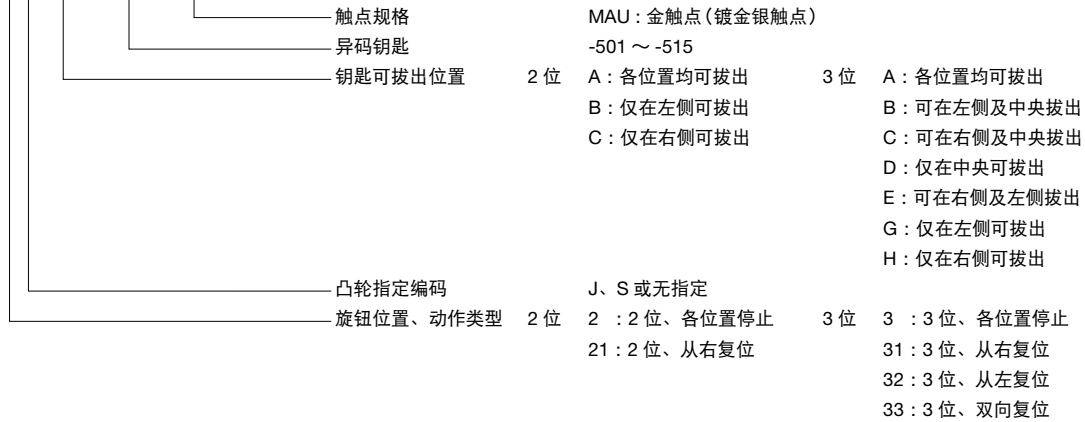

- 钥匙在复位位置不能拔出
- 钥匙编码刻印在锁芯部(但, 标准型无刻印)

□ 钥匙选择开关(磁盘弹子锁) (B-196 ~ 197 页)  
指定金触点 / 钥匙可拔出位置时

HW1K- 3 J A22 - MAU

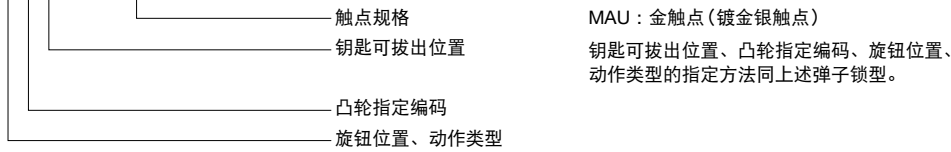

- 钥匙在复位位置不能拔出
- 钥匙编码刻印在锁芯部(但, 标准型无刻印)

□ 照明选择开关 (B-198 ~ 199 页)  
指定金触点 / 照明部使用电压时

HW1F- 2 J L11 H2 R - MAU

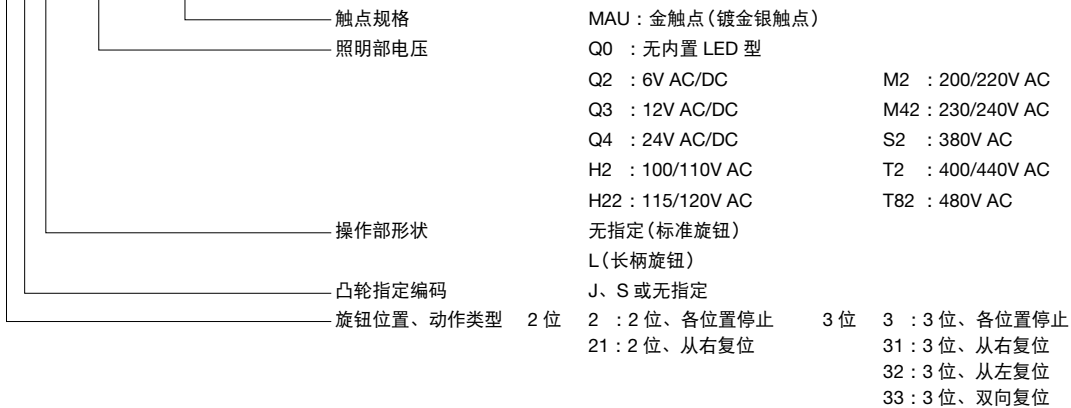

- 无内置 LED 型的照明颜色仅限 R(红色)、G(绿色)、A(琥珀色)、Y(黄色)、S(蓝色)。
- 若购置市售灯泡用于无内置 LED 型照明元器件时, 请选择额定使用电压为 5 ~ 30V AC DC、1W 以下, 且灯头以及外观形状与内置 LED 一致的灯泡。

□ 选择开关 (B-193 页)  
指定金触点时

HWIS- 2 T11 - MAU

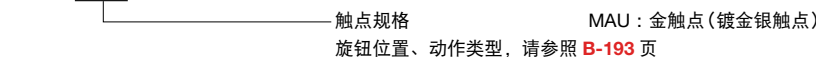

APEM

开关·指示灯

电气控制箱

紧急停止开关

使能开关

安全设备

防爆设备

端子台

继电器·插座

电路保护器

开关电源

LED 照明

可编程控制器

可编程显示器

传感器

自动识别

平面镶嵌框型

ø16

ø22

ø30

小型

指示灯

HW





TW

YW

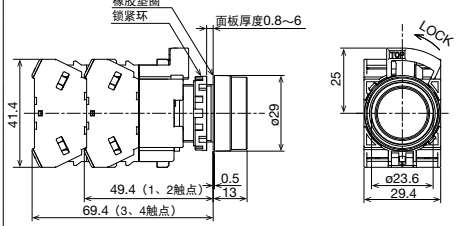

按钮开关

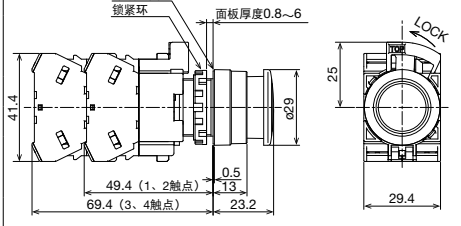
最小起订数量：1个

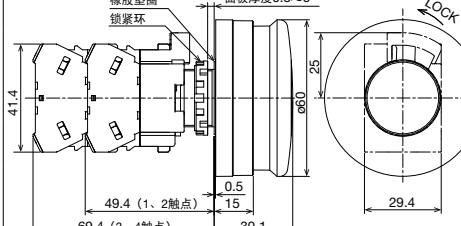

名称·外观	动作类型	触点结构	订购型号	按钮颜色编码(*)	外形尺寸图(mm)			
平头形 HW1B-M1 型 HW1B-A1 型 	瞬时型	1NO	HW1B-M110*	B : 黑色 G : 绿色 R : 红色 Y : 黄色 S : 蓝色 W : 白色				
		1NC	HW1B-M101*					
		1NO-1NC	HW1B-M111*					
		2NO	HW1B-M120*					
		2NC	HW1B-M102*					
		2NO-2NC	HW1B-M122*					
	交替型	1NO	HW1B-A110*					
		1NC	HW1B-A101*					
		1NO-1NC	HW1B-A111*					
		2NO	HW1B-A120*					
		2NC	HW1B-A102*					
		2NO-2NC	HW1B-A122*					
		接线螺丝：M3.5、端子罩：一体型						
		凸头形 HW1B-M2 型 HW1B-A2 型 	瞬时型			1NO	HW1B-M210*	B : 黑色 G : 绿色 R : 红色 Y : 黄色 S : 蓝色 W : 白色
1NC	HW1B-M201*							
1NO-1NC	HW1B-M211*							
2NO	HW1B-M220*							
2NC	HW1B-M202*							
2NO-2NC	HW1B-M222*							
交替型	1NO		HW1B-A210*					
	1NC		HW1B-A201*					
	1NO-1NC		HW1B-A211*					
	2NO		HW1B-A220*					
	2NC		HW1B-A202*					
	2NO-2NC		HW1B-A222*					
	接线螺丝：M3.5、端子罩：一体型							
	ø29 蘑菇头形 HW1B-M3 型 HW1B-A3 型 		瞬时型	1NO	HW1B-M310*	B : 黑色 G : 绿色 R : 红色 Y : 黄色 S : 蓝色 W : 白色		
1NC		HW1B-M301*						
1NO-1NC		HW1B-M311*						
2NO		HW1B-M320*						
2NC		HW1B-M302*						
2NO-2NC		HW1B-M322*						
交替型		1NO	HW1B-A310*					
		1NC	HW1B-A301*					
		1NO-1NC	HW1B-A311*					
		2NO	HW1B-A320*					
		2NC	HW1B-A302*					
		2NO-2NC	HW1B-A322*					
		接线螺丝：M3.5、端子罩：一体型						
		ø40 大蘑菇头形 HW1B-M4 型 HW1B-A4 型 	瞬时型	1NO	HW1B-M410*			B : 黑色 G : 绿色 R : 红色 Y : 黄色 S : 蓝色 W : 白色
1NC	HW1B-M401*							
1NO-1NC	HW1B-M411*							
2NO	HW1B-M420*							
2NC	HW1B-M402*							
2NO-2NC	HW1B-M422*							
交替型	1NO		HW1B-A410*					
	1NC		HW1B-A401*					
	1NO-1NC		HW1B-A411*					
	2NO		HW1B-A420*					
	2NC		HW1B-A402*					
	2NO-2NC		HW1B-A422*					
	接线螺丝：M3.5、端子罩：一体型							
	ø60 特大蘑菇头形 HW1B-M5 型 		瞬时型	1NO	HW1B-M510*	B : 黑色 G : 绿色 R : 红色		
1NC		HW1B-M501*						
1NO-1NC		HW1B-M511*						
2NO		HW1B-M520*						
2NC		HW1B-M502*						
2NO-2NC		HW1B-M522*						
接线螺丝：M3.5、端子罩：一体型								

• 请指定按钮颜色编码替换型号中的\*。  
 • 触点结构为1触点或3触点型的元器件标配一个虚设触点块。

• 上表以外的触点结构及金触点(镀金银触点)请参照B-174页。

按钮开关

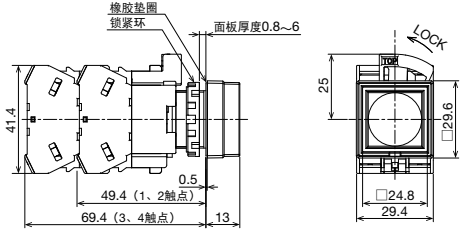
最小起订数量：1个

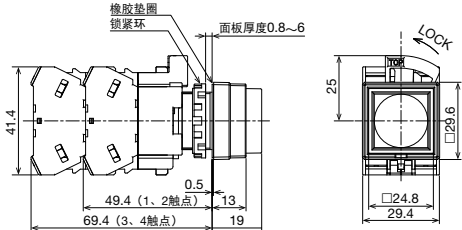
名称·外观	动作类型	触点结构	订购型号	按钮颜色编码(*)	外形尺寸图(mm)
正方形平头 HW2B-M1型 HW2B-A1型 	瞬时型	1NO	HW2B-M110*	B : 黑色 G : 绿色 R : 红色 Y : 黄色 S : 蓝色 W : 白色	 <p>接线螺丝：M3.5、端子罩：一体型</p>
		1NC	HW2B-M101*		
		1NO-1NC	HW2B-M111*		
		2NO	HW2B-M120*		
		2NC	HW2B-M102*		
		2NO-2NC	HW2B-M122*		
	交替型	1NO	HW2B-A110*		
		1NC	HW2B-A101*		
		1NO-1NC	HW2B-A111*		
		2NO	HW2B-A120*		
		2NC	HW2B-A102*		
		2NO-2NC	HW2B-A122*		
正方形凸头 HW2B-M2型 HW2B-A2型 	瞬时型	1NO	HW2B-M210*	B : 黑色 G : 绿色 R : 红色 Y : 黄色 S : 蓝色 W : 白色	 <p>接线螺丝：M3.5、端子罩：一体型</p>
		1NC	HW2B-M201*		
		1NO-1NC	HW2B-M211*		
		2NO	HW2B-M220*		
		2NC	HW2B-M202*		
		2NO-2NC	HW2B-M222*		
	交替型	1NO	HW2B-A210*		
		1NC	HW2B-A201*		
		1NO-1NC	HW2B-A211*		
		2NO	HW2B-A220*		
		2NC	HW2B-A202*		
		2NO-2NC	HW2B-A222*		

- 请指定按钮颜色编码替换型号中的\*。
- 触点结构为1触点或3触点型的元器件标配一个虚设触点块。
- 上表以外的触点结构及金触点(镀金银触点)请参照B-174页。

□开关背面图(非照明开关共通)

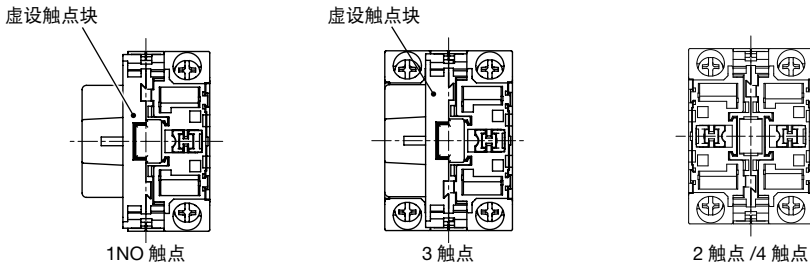

- 1NC触点时，触点块的位置左右切换。
- 接线请参照B-217页。
- 端子罩：一体型

APEM

开关·指示灯

电气控制箱

紧急停止开关

使能开关

安全设备

防爆设备

端子台

继电器·插座

电路保护器

开关电源

LED 照明

可编程控制器

可编程显示器

传感器

自动识别

平面镶嵌框型

ø16

ø22

ø30

小型

指示灯

HW

TW

YW

按钮开关

最小起订数量：1个

名称·外观	动作类型	触点结构	订购型号	按钮颜色编码(*)	外形尺寸图(mm)
正方形固定框圆形平头 HW3B-M1型 HW3B-A1型 	瞬时型	1NO	HW3B-M110*	B : 黑色 G : 绿色 R : 红色 Y : 黄色 S : 蓝色 W : 白色	
		1NC	HW3B-M101*		
		1NO-1NC	HW3B-M111*		
		2NO	HW3B-M120*		
		2NC	HW3B-M102*		
		2NO-2NC	HW3B-M122*		
	交替型	1NO	HW3B-A110*		
		1NC	HW3B-A101*		
		1NO-1NC	HW3B-A111*		
		2NO	HW3B-A120*		
		2NC	HW3B-A102*		
		2NO-2NC	HW3B-A122*		
正方形固定框圆形凸头 HW3B-M2型 HW3B-A2型 	瞬时型	1NO	HW3B-M210*	B : 黑色 G : 绿色 R : 红色 Y : 黄色 S : 蓝色 W : 白色	
		1NC	HW3B-M201*		
		1NO-1NC	HW3B-M211*		
		2NO	HW3B-M220*		
		2NC	HW3B-M202*		
		2NO-2NC	HW3B-M222*		
	交替型	1NO	HW3B-A210*		
		1NC	HW3B-A201*		
		1NO-1NC	HW3B-A211*		
		2NO	HW3B-A220*		
		2NC	HW3B-A202*		
		2NO-2NC	HW3B-A222*		
正方形固定框蘑菇头形 HW3B-M3型 HW3B-A3型 	瞬时型	1NO	HW3B-M310*	B : 黑色 G : 绿色 R : 红色 Y : 黄色 S : 蓝色 W : 白色	
		1NC	HW3B-M301*		
		1NO-1NC	HW3B-M311*		
		2NO	HW3B-M320*		
		2NC	HW3B-M302*		
		2NO-2NC	HW3B-M322*		
	交替型	1NO	HW3B-A310*		
		1NC	HW3B-A301*		
		1NO-1NC	HW3B-A311*		
		2NO	HW3B-A320*		
		2NC	HW3B-A302*		
		2NO-2NC	HW3B-A322*		

接线螺丝：M3.5、端子罩：一体型

接线螺丝：M3.5、端子罩：一体型

接线螺丝：M3.5、端子罩：一体型

- 请指定按钮颜色编码替换型号中的\*。
- 触点结构为1触点或3触点型的元器件标配一个虚设触点块。
- 上表以外的触点结构及金触点(镀金银触点)请参照B-174页。

□开关背面图(非照明开关共通)

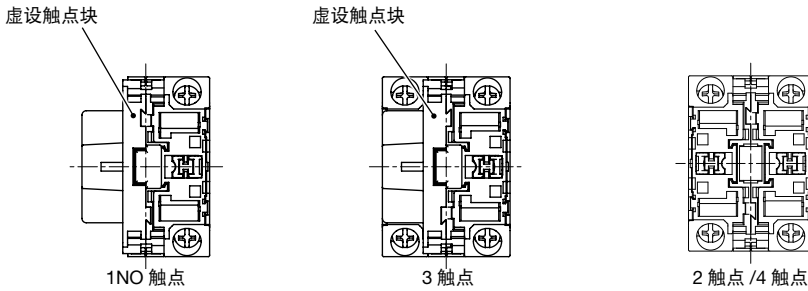

- 1NC触点时，触点块的位置左右替换。
- 接线请参照B-217页。
- 端子罩：一体型

指示灯

最小起订数量：1 个

名称·外观	照明类型	额定使用电压	订购型号	照明颜色编码(*)
平头形(文字标记式) HW1P-1 型  (24V AC/DC)  变压器型(100/110V AC)	LED	24V AC/DC	HW1P-1Q4*	R : 红色 G : 绿色 Y : 黄色 A : 琥珀色 S : 蓝色 PW: 纯白色
		100/110V AC	HW1P-1H2*	
		200/220V AC	HW1P-1M2*	
圆凸形 HW1P-2 型  (24V AC/DC)  变压器型(100/110V AC)	LED	24V AC/DC	HW1P-2Q4*	R : 红色 G : 绿色 Y : 黄色 A : 琥珀色 S : 蓝色 PW: 纯白色
		100/110V AC	HW1P-2H2*	
		200/220V AC	HW1P-2M2*	
正方形平头(文字标记式) HW2P-1 型  (24V AC/DC)  变压器型(100/110V AC)	LED	24V AC/DC	HW2P-1Q4*	R : 红色 G : 绿色 Y : 黄色 A : 琥珀色 S : 蓝色 PW: 纯白色
		100/110V AC	HW2P-1H2*	
		200/220V AC	HW2P-1M2*	
大型半球形(注) HW1P-5 型 	LED	24V AC/DC	HW1P-5Q4*	R : 红色 G : 绿色 Y : 黄色 A : 琥珀色 S : 蓝色 PW: 纯白色

- 请指定按钮颜色编码替换型号中的\*。
  - 指示灯内置 LED。
  - 其他额定使用电压, 请参照 B-174 页。
- 注: 大型半球形指示灯使用专用 LED, 请参照 B-172、B-211 页。

订购无内置 LED 型指示灯(大型半球形除外), 请参照 B-174 页。

- 若使用市售灯泡, 请选择额定使用电压为 5 ~ 30V AC/DC、1W 以下, 且灯头以及外观形状与内置 LED 一致的灯泡。
- 使用市售灯泡时, 不属于质保对象。请在所使用的条件下确认无问题后再使用。

APEM

开关·指示灯

电气控制箱

紧急停止开关

使能开关

安全设备

防爆设备

端子台

继电器·插座

电路保护器

开关电源

LED 照明

可编程控制器

可编程显示器

传感器

自动识别

平面镶嵌框型

ø16

ø22

ø30

小型

指示灯

HW

TW

YW

# ø22 HW系列 控制元器件

## 外形尺寸图 (mm)

### □指示灯

**平头形** 接线螺丝：M3.5、端子罩：一体型

无内置 LED 型；6、12、24V AC/DC

100/110V AC、200/220V AC、(240V AC 以下)

110V DC、380V AC 以上

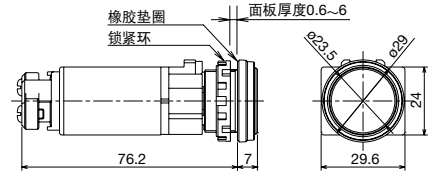
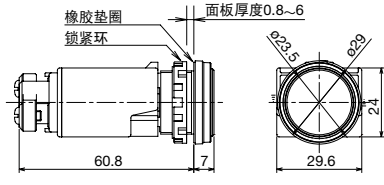
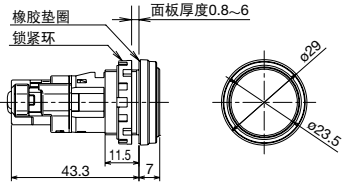

**圆凸形** 接线螺丝：M3.5、端子罩：一体型

无内置 LED 型；6、12、24V AC/DC

100/110V AC、200/220V AC、(240V AC 以下)

110V DC、380V AC 以上

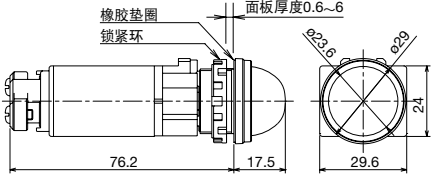
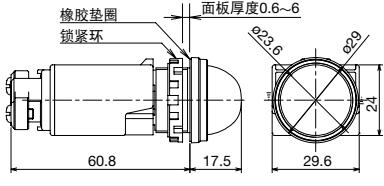
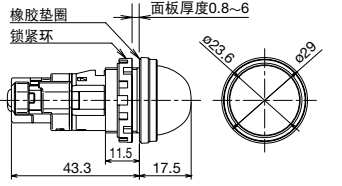

**正方形平头** 接线螺丝：M3.5、端子罩：一体型

无内置 LED 型；6、12、24V AC/DC

100/110V AC、200/220V AC、(240V AC 以下)

110V DC、380V AC 以上

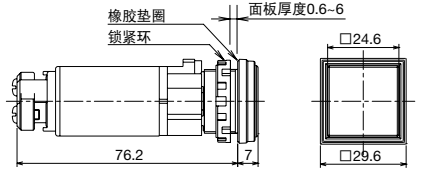
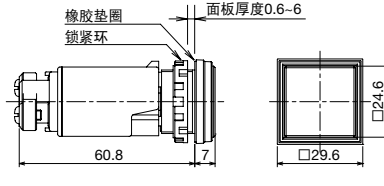
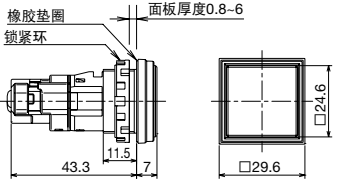

**大型半球形** 接线螺丝：M3.5、端子罩：一体型

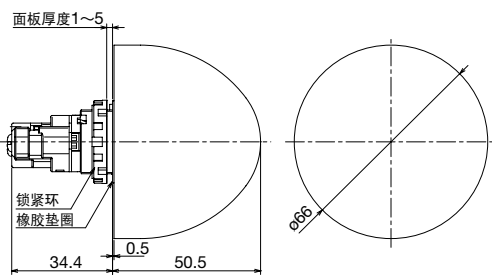

### □安装孔加工图

#### 最小安装中心间距

大型半球形除外

密集安装的安裝孔中心间距为上下左右 30mm。

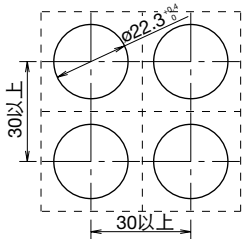

#### 最小安装中心间距

大型半球形

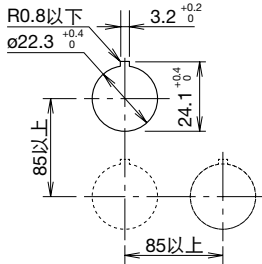

- 100/110V AC、200/220V AC、110V DC 型在上下左右的中心间距为 30mm 进行密集安装时，请在环境温度 40°C 以下使用。

- 充分考虑操作性再确定安装中心间距。

### □指示灯背面图

无内置 LED 型；  
6、12、24V AC/DC 用

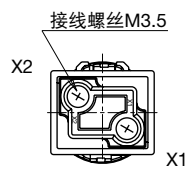
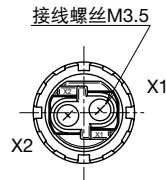

100/110V AC、200/220V AC、  
110V DC 用



- 直流变换器型的端子 No.X1 为正极、X2 为负极。
- 接线请参照 B-218 页。



照明按钮开关

名称·外观	照明类型	动作类型	额定使用电压	触点结构	订购型号	照明颜色编码(*)	最小起订数量
平头形(文字标记式) HW1L-M1 型 HW1L-A1 型   (24V AC/DC)   变压器型 (100/110V AC)	LED	瞬时型	24V AC/DC	1NO	HW1L-M110Q4*	R : 红色 G : 绿色 Y : 黄色 A : 琥珀色 S : 蓝色 PW: 纯白色	1 个
				1NC	HW1L-M101Q4*		
				1NO-1NC	HW1L-M111Q4*		
				2NO	HW1L-M120Q4*		
				2NC	HW1L-M102Q4*		
			2NO-2NC	HW1L-M122Q4*			
			100/110V AC	1NO-1NC	HW1L-M111H2*		
				2NO	HW1L-M120H2*		
				2NC	HW1L-M102H2*		
		2NO-2NC		HW1L-M122H2*			
		200/220V AC	1NO-1NC	HW1L-M111M2*			
			2NO	HW1L-M120M2*			
			2NC	HW1L-M102M2*			
			2NO-2NC	HW1L-M122M2*			
			1NO	HW1L-A110Q4*	R : 红色 G : 绿色 Y : 黄色 A : 琥珀色 S : 蓝色 PW: 纯白色	1 个	
		1NC	HW1L-A101Q4*				
		1NO-1NC	HW1L-A111Q4*				
		2NO	HW1L-A120Q4*				
2NC	HW1L-A102Q4*						
2NO-2NC	HW1L-A122Q4*						
100/110V AC	1NO-1NC	HW1L-A111H2*					
	2NO	HW1L-A120H2*					
	2NC	HW1L-A102H2*					
	2NO-2NC	HW1L-A122H2*					
200/220V AC	1NO-1NC	HW1L-A111M2*					
	2NO	HW1L-A120M2*					
	2NC	HW1L-A102M2*					
	2NO-2NC	HW1L-A122M2*					
	1NO	HW1L-M210Q4*	R : 红色 G : 绿色 Y : 黄色 A : 琥珀色 S : 蓝色 PW: 纯白色	1 个			
1NC	HW1L-M201Q4*						
1NO-1NC	HW1L-M211Q4*						
2NO	HW1L-M220Q4*						
2NC	HW1L-M202Q4*						
2NO-2NC	HW1L-M222Q4*						
100/110V AC	1NO-1NC	HW1L-M211H2*					
	2NO	HW1L-M220H2*					
	2NC	HW1L-M202H2*					
	2NO-2NC	HW1L-M222H2*					
200/220V AC	1NO-1NC	HW1L-M211M2*					
	2NO	HW1L-M220M2*					
	2NC	HW1L-M202M2*					
	2NO-2NC	HW1L-M222M2*					
	1NO	HW1L-A210Q4*			R : 红色 G : 绿色 Y : 黄色 A : 琥珀色 S : 蓝色 PW: 纯白色	1 个	
1NC	HW1L-A201Q4*						
1NO-1NC	HW1L-A211Q4*						
2NO	HW1L-A220Q4*						
2NC	HW1L-A202Q4*						
2NO-2NC	HW1L-A222Q4*						
100/110V AC	1NO-1NC	HW1L-A211H2*					
	2NO	HW1L-A220H2*					
	2NC	HW1L-A202H2*					
	2NO-2NC	HW1L-A222H2*					
200/220V AC	1NO-1NC	HW1L-A211M2*					
	2NO	HW1L-A220M2*					
	2NC	HW1L-A202M2*					
	2NO-2NC	HW1L-A222M2*					

- 请指定照明颜色编码替换型号中的\*。
- 照明按钮开关内置 LED。
- 订购 6V AC/DC、12V AC/DC、110V DC 型等上表中未记载的额定使用电压时，请参照 B-174 页。
- 上表以外的触点结构及金触点(镀金银触点)请参照 B-174 页。
- 额定使用电压 24V AC/DC 以下，触点结构为 2 触点和 4 触点型时，标配一个虚设触点块。
- 开关背面图，请参照 B-188 页。

订购无内置 LED 型照明按钮开关，请参照 B-174 页。

- 若使用市售灯泡，请选择额定使用电压为 5 ~ 30V AC/DC、1W 以下，且灯头以及外观形状与内置 LED 一致的灯泡。
- 使用市售灯泡时，不属于质保对象。请在所使用的条件下确认无问题后再使用。

APEM  
开关·指示灯  
电气控制箱  
紧急停止开关  
使能开关  
安全设备  
防爆设备  
端子台  
继电器·插座  
电路保护器  
开关电源  
LED 照明  
可编程控制器  
可编程显示器

传感器  
自动识别

平面镶嵌框型

ø16

ø22

ø30

小型

指示灯

HW

TW

YW



照明按钮开关

名称·外观	照明类型	动作类型	额定使用电压	触点结构	订购型号	照明颜色编码(*)	最小起订数量	
保护罩凸头形(文字标记式) HW1L-MF2型 HW1L-AF2型   (24V AC/DC)   变压器型 (100/110V AC)	LED	瞬时型	24V AC/DC	1NO	HW1L-MF210Q*	R : 红色 G : 绿色 Y : 黄色 A : 琥珀色 S : 蓝色 PW: 纯白色	1个	
				1NC	HW1L-MF201Q4*			
				1NO-1NC	HW1L-MF211Q4*			
				2NO	HW1L-MF220Q4*			
				2NC	HW1L-MF202Q4*			
				2NO-2NC	HW1L-MF222Q4*			
			100/110V AC	1NO-1NC	HW1L-MF211H2*			
				2NO	HW1L-MF220H2*			
				2NC	HW1L-MF202H2*			
		200/220V AC	2NO-2NC	HW1L-MF222H2*				
			1NO-1NC	HW1L-MF211M2*				
			2NO	HW1L-MF220M2*				
		交替型	24V AC/DC	1NO-1NC	1NO	HW1L-AF210Q4*	R : 红色 G : 绿色 Y : 黄色 A : 琥珀色 S : 蓝色 PW: 纯白色	1个
					1NC	HW1L-AF201Q4*		
					1NO-1NC	HW1L-AF211Q4*		
				2NO	2NO	HW1L-AF220Q4*		
					2NC	HW1L-AF202Q4*		
					2NO-2NC	HW1L-AF222Q4*		
100/110V AC	1NO-1NC		HW1L-AF211H2*					
	2NO		HW1L-AF220H2*					
	2NC		HW1L-AF202H2*					
200/220V AC	2NO-2NC	HW1L-AF222H2*						
	1NO-1NC	HW1L-AF211M2*						
	2NO	HW1L-AF220M2*						
2NC	HW1L-AF202M2*							
2NO-2NC	HW1L-AF222M2*							

- 请指定照明颜色编码替换型号中的\*。
- 照明按钮开关内置LED。
- 订购6V AC/DC、12V AC/DC、110V DC型等上表中未记载的额定使用电压时，请参照B-174页。
- 上表以外的触点结构及金触点(镀金银触点)请参照B-174页。
- 额定使用电压24V AC/DC以下，触点结构为2触点和4触点型时，标配一个虚设触点块。
- 开关背面图，请参照B-188页。

订购无内置LED型照明按钮开关，请参照B-174页。

- 若使用市售灯泡，请选择额定使用电压为5~30V AC/DC、1W以下，且灯头以及外观形状与内置LED一致的灯泡。
- 使用市售灯泡时，不属于质保对象。请在所使用的条件下确认无问题后再使用。

APEM

开关·指示灯

电气控制箱

紧急停止开关

使能开关

安全设备

防爆设备

端子台

继电器·插座

电路保护器

开关电源

LED照明

可编程控制器

可编程显示器

传感器

自动识别

平面镶嵌框型

ø16

ø22

ø30

小型





指示灯

HW

TW

YW

照明按钮开关

名称·外观	照明类型	动作类型	额定使用电压	触点结构	订购型号	照明颜色编码(*)	最小起订数量	
正方形平头 (文字标记式) HW2L-M1 型 HW2L-A1 型   (24V AC/DC)   变压器型 (100/110V AC)	LED	瞬时型	24V AC/DC	1NO	HW2L-M110Q4*	R : 红色 G : 绿色 Y : 黄色 A : 琥珀色 S : 蓝色 PW: 纯白色	1 个	
				1NC	HW2L-M101Q4*			
				1NO-1NC	HW2L-M111Q4*			
				2NO	HW2L-M120Q4*			
				2NC	HW2L-M102Q4*			
				2NO-2NC	HW2L-M122Q4*			
			100/110V AC	1NO-1NC	HW2L-M111H2*			
				2NO	HW2L-M120H2*			
				2NC	HW2L-M102H2*			
				2NO-2NC	HW2L-M122H2*			
				200/220V AC	1NO-1NC			HW2L-M111M2*
					2NO			HW2L-M120M2*
		2NC	HW2L-M102M2*					
		2NO-2NC	HW2L-M122M2*					
		交替型	24V AC/DC		1NO	HW2L-A110Q4*	R : 红色 G : 绿色 Y : 黄色 A : 琥珀色 S : 蓝色 PW: 纯白色	1 个
					1NC	HW2L-A101Q4*		
				1NO-1NC	HW2L-A111Q4*			
				2NO	HW2L-A120Q4*			
				2NC	HW2L-A102Q4*			
				2NO-2NC	HW2L-A122Q4*			
			100/110V AC	1NO-1NC	HW2L-A111H2*			
				2NO	HW2L-A120H2*			
				2NC	HW2L-A102H2*			
				2NO-2NC	HW2L-A122H2*			
200/220V AC	1NO-1NC			HW2L-A111M2*				
	2NO			HW2L-A120M2*				
	2NC	HW2L-A102M2*						
	2NO-2NC	HW2L-A122M2*						
	正方形固定框圆形平头 (文字标记式) HW3L-M1 型 HW3L-A1 型   (24V AC/DC)   变压器型 (100/110V AC)	LED	瞬时型	24V AC/DC	1NO	HW3L-M110Q4*	R : 红色 G : 绿色 Y : 黄色 A : 琥珀色 S : 蓝色 PW: 纯白色	1 个
					1NC	HW3L-M101Q4*		
1NO-1NC					HW3L-M111Q4*			
2NO					HW3L-M120Q4*			
2NC					HW3L-M102Q4*			
2NO-2NC					HW3L-M122Q4*			
100/110V AC				1NO-1NC	HW3L-M111H2*			
				2NO	HW3L-M120H2*			
				2NC	HW3L-M102H2*			
				2NO-2NC	HW3L-M122H2*			
				200/220V AC	1NO-1NC	HW3L-M111M2*		
					2NO	HW3L-M120M2*		
2NC	HW3L-M102M2*							
2NO-2NC	HW3L-M122M2*							
交替型	24V AC/DC	1NO	HW3L-A110Q4*		R : 红色 G : 绿色 Y : 黄色 A : 琥珀色 S : 蓝色 PW: 纯白色	1 个		
		1NC	HW3L-A101Q4*					
		1NO-1NC	HW3L-A111Q4*					
		2NO	HW3L-A120Q4*					
		2NC	HW3L-A102Q4*					
		2NO-2NC	HW3L-A122Q4*					
	100/110V AC	1NO-1NC	HW3L-A111H2*					
		2NO	HW3L-A120H2*					
		2NC	HW3L-A102H2*					
		2NO-2NC	HW3L-A122H2*					
		200/220V AC	1NO-1NC	HW3L-A111M2*				
			2NO	HW3L-A120M2*				
2NC	HW3L-A102M2*							
2NO-2NC	HW3L-A122M2*							

- 请指定照明颜色编码替换型号中的\*。
- 照明按钮开关内置 LED。
- 订购 6V AC/DC、12V AC/DC、110V DC 型等上表中未记载的额定使用电压时，请参照 B-174 页。
- 上表以外的触点结构及金触点(镀金银触点)请参照 B-174 页。
- 额定使用电压 24V AC/DC 以下，触点结构为 2 触点和 4 触点型时，标配一个虚设触点块。
- 开关背面图，请参照 B-188 页。

订购无内置 LED 型照明按钮开关，请参照 B-174 页。

- 若使用市售灯泡，请选择额定使用电压为 5 ~ 30V AC/DC、1W 以下，且灯头以及外观形状与内置 LED 一致的灯泡。
- 使用市售灯泡时，不属于质保对象。请在所使用的条件下确认无问题后再使用。

- APEM
- 开关·指示灯
- 电气控制箱
- 紧急停止开关
- 使能开关
- 安全设备
- 防爆设备
- 端子台
- 继电器·插座
- 电路保护器
- 开关电源
- LED 照明
- 可编程控制器
- 可编程显示器
- 传感器
- 自动识别
- 平面镶嵌框型
- ø16
- ø22
- ø30
- 小型
- 指示灯
- HW
- TW
- YW

照明按钮开关

名称·外观	照明类型	动作类型	额定使用电压	触点结构	订购型号	照明颜色编码(*)	最小起订数量	
ø29 蘑菇头形 (文字标记式) HW1L-M3 型 HW1L-A3 型   (24V AC/DC)   变压器型 (100/110V AC)	LED	瞬时型	24V AC/DC	1NO	HW1L-M310Q4*	R : 红色 G : 绿色 Y : 黄色 A : 琥珀色 S : 蓝色 PW: 纯白色	1个	
				1NC	HW1L-M301Q4*			
				1NO-1NC	HW1L-M311Q4*			
				2NO	HW1L-M320Q4*			
				2NC	HW1L-M302Q4*			
				2NO-2NC	HW1L-M322Q4*			
			100/110V AC	1NO-1NC	HW1L-M311H2*			
				2NO	HW1L-M320H2*			
				2NC	HW1L-M302H2*			
				2NO-2NC	HW1L-M322H2*			
				200/220V AC	1NO-1NC			HW1L-M311M2*
					2NO			HW1L-M320M2*
		2NC	HW1L-M302M2*					
		2NO-2NC	HW1L-M322M2*					
		交替型	24V AC/DC		1NO	HW1L-A310Q4*		
					1NC	HW1L-A301Q4*		
				1NO-1NC	HW1L-A311Q4*			
				2NO	HW1L-A320Q4*			
				2NC	HW1L-A302Q4*			
				2NO-2NC	HW1L-A322Q4*			
			100/110V AC	1NO-1NC	HW1L-A311H2*			
				2NO	HW1L-A320H2*			
				2NC	HW1L-A302H2*			
				2NO-2NC	HW1L-A322H2*			
200/220V AC	1NO-1NC			HW1L-A311M2*				
	2NO			HW1L-A320M2*				
	2NC	HW1L-A302M2*						
	2NO-2NC	HW1L-A322M2*						
	正方形固定框 ø29 蘑菇头形 (文字标记式) HW3L-M3 型 HW3L-A3 型   (24V AC/DC)   变压器型 (100/110V AC)	LED	瞬时型	24V AC/DC	1NO	HW3L-M310Q4*	R : 红色 G : 绿色 Y : 黄色 A : 琥珀色 S : 蓝色 PW: 纯白色	1个
					1NC	HW3L-M301Q4*		
1NO-1NC					HW3L-M311Q4*			
2NO					HW3L-M320Q4*			
2NC					HW3L-M302Q4*			
2NO-2NC					HW3L-M322Q4*			
100/110V AC				1NO-1NC	HW3L-M311H2*			
				2NO	HW3L-M320H2*			
				2NC	HW3L-M302H2*			
				2NO-2NC	HW3L-M322H2*			
				200/220V AC	1NO-1NC	HW3L-M311M2*		
					2NO	HW3L-M320M2*		
2NC	HW3L-M302M2*							
2NO-2NC	HW3L-M322M2*							
交替型	24V AC/DC	1NO	HW3L-A310Q4*					
		1NC	HW3L-A301Q4*					
		1NO-1NC	HW3L-A311Q4*					
		2NO	HW3L-A320Q4*					
		2NC	HW3L-A302Q4*					
		2NO-2NC	HW3L-A322Q4*					
	100/110V AC	1NO-1NC	HW3L-A311H2*					
		2NO	HW3L-A320H2*					
		2NC	HW3L-A302H2*					
		2NO-2NC	HW3L-A322H2*					
		200/220V AC	1NO-1NC	HW3L-A311M2*				
			2NO	HW3L-A320M2*				
2NC	HW3L-A302M2*							
2NO-2NC	HW3L-A322M2*							

- 请指定照明颜色编码替换型号中的\*。
- 照明按钮开关内置LED。
- 订购6V AC/DC、12V AC/DC、110V DC型等上表中未记载的额定使用电压时，请参照B-174页。
- 上表以外的触点结构及金触点(镀金银触点)请参照B-174页。
- 额定使用电压24V AC/DC以下，触点结构为2触点和4触点型时，标配一个虚设触点块。
- 开关背面图，请参照B-188页。

订购无内置LED型照明按钮开关，请参照B-174页。

- 若使用市售灯泡，请选择额定使用电压为5~30V AC/DC、1W以下，且灯头以及外观形状与内置LED一致的灯泡。
- 使用市售灯泡时，不属于质保对象。请在所使用的条件下确认无问题后再使用。

照明按钮开关

名称·外观	照明类型	动作类型	额定使用电压	触点结构	订购型号	照明颜色编码(*)	最小起订数量	
ø40 大蘑菇头形 (文字标记式) HW1L-M4 型 HW1L-A4 型   (24V AC/DC)   变压器型 (100/110V AC)	LED	瞬时型	24V AC/DC	1NO	HW1L-M410Q4*	R : 红色 G : 绿色 Y : 黄色 A : 琥珀色 S : 蓝色 PW: 纯白色	1 个	
				1NC	HW1L-M401Q4*			
				1NO-1NC	HW1L-M411Q4*			
				2NO	HW1L-M420Q4*			
				2NC	HW1L-M402Q4*			
				2NO-2NC	HW1L-M422Q4*			
			100/110V AC	1NO-1NC	HW1L-M411H2*			
				2NO	HW1L-M420H2*			
				2NC	HW1L-M402H2*			
				2NO-2NC	HW1L-M422H2*			
				200/220V AC	1NO-1NC			HW1L-M411M2*
					2NO			HW1L-M420M2*
	2NC	HW1L-M402M2*						
	2NO-2NC	HW1L-M422M2*						
	交替型	24V AC/DC	1NO		HW1L-A410Q4*	R : 红色 G : 绿色 Y : 黄色 A : 琥珀色 S : 蓝色 PW: 纯白色	1 个	
			1NC		HW1L-A401Q4*			
			1NO-1NC	HW1L-A411Q4*				
			2NO	HW1L-A420Q4*				
			2NC	HW1L-A402Q4*				
			2NO-2NC	HW1L-A422Q4*				
		100/110V AC	1NO-1NC	HW1L-A411H2*				
			2NO	HW1L-A420H2*				
			2NC	HW1L-A402H2*				
			2NO-2NC	HW1L-A422H2*				
200/220V AC			1NO-1NC	HW1L-A411M2*				
			2NO	HW1L-A420M2*				
	2NC	HW1L-A402M2*						
	2NO-2NC	HW1L-A422M2*						

- 请指定照明颜色编码替换型号中的\*。
- 照明按钮开关内置 LED。
- 订购 6V AC/DC、12V AC/DC、110V DC 型等上表中未记载的额定使用电压时，请参照 B-174 页。
- 上表以外的触点结构及金触点(镀金银触点)请参照 B-174 页。
- 额定使用电压 24V AC/DC 以下，触点结构为 2 触点和 4 触点型时，标配一个虚设触点块。
- 开关背面图，请参照 B-188 页。

订购无内置 LED 型照明按钮开关，请参照 B-174 页。

- 若使用市售灯泡，请选择额定使用电压为 5 ~ 30V AC/DC、1W 以下，且灯头以及外观形状与内置 LED 一致的灯泡。
- 使用市售灯泡时，不属于质保对象。请在所使用的条件下确认无问题后再使用。

APEM  
开关·指示灯  
电气控制箱  
紧急停止开关  
使能开关  
安全设备  
防爆设备  
端子台  
继电器·插座  
电路保护器  
开关电源  
LED 照明  
可编程控制器  
可编程显示器

传感器  
自动识别

平面镶嵌框型

ø16

ø22

ø30

小型

指示灯

HW

TW

YW

# ø22 HW系列 控制元器件

## 外形尺寸图 (mm)

### □照明按钮开关(瞬时型、交替型共通)

#### 平头形

接线螺丝：M3.5、端子罩：一体型

无内置LED型；6、12、24V AC/DC

100/110V AC、200/220V AC (240V AC 以下)

110V DC、380V AC 以上

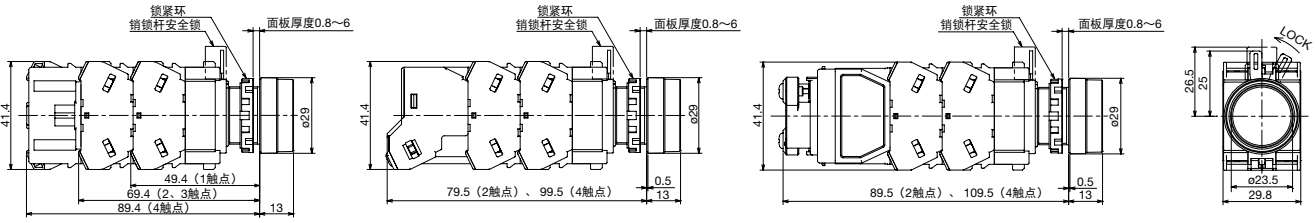

#### 凸头形

接线螺丝：M3.5、端子罩：一体型

无内置LED型；6、12、24V AC/DC

100/110V AC、200/220V AC (240V AC 以下)

110V DC、380V AC 以上

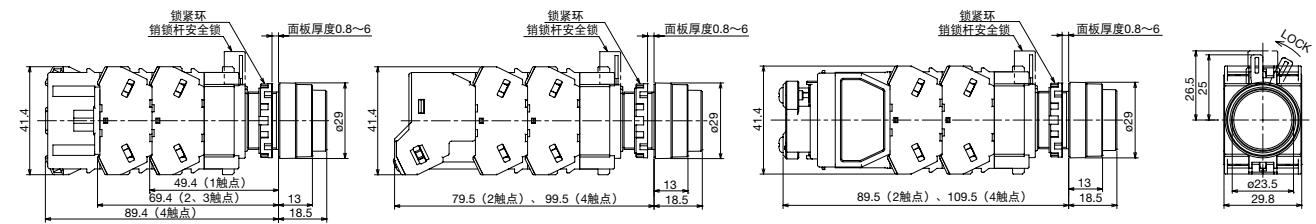

#### 保护罩凸头形

接线螺丝：M3.5、端子罩：一体型

无内置LED型；6、12、24V AC/DC

100/110V AC、200/220V AC (240V AC 以下)

110V DC、380V AC 以上

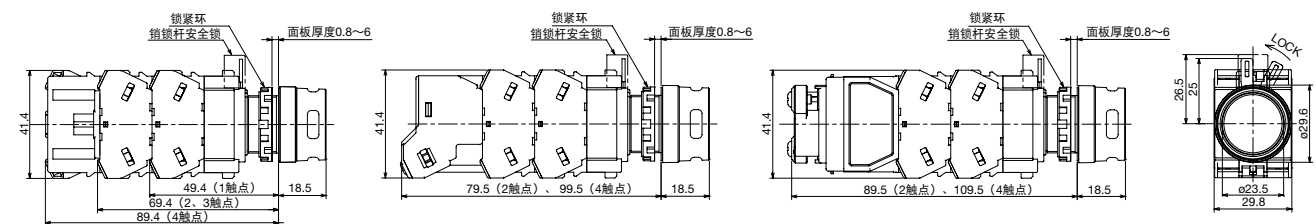

#### 正方形平头

接线螺丝：M3.5、端子罩：一体型

无内置LED型；6、12、24V AC/DC

100/110V AC、200/220V AC (240V AC 以下)

110V DC、380V AC 以上

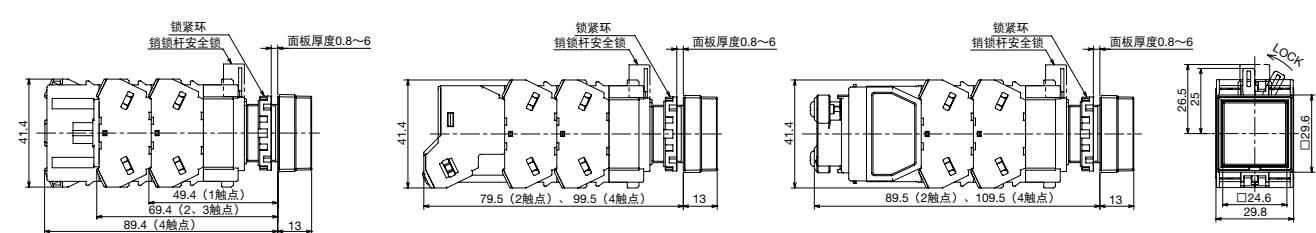

#### 正方形固定框圆形平头

接线螺丝：M3.5、端子罩：一体型

无内置LED型；6、12、24V AC/DC

100/110V AC、200/220V AC (240V AC 以下)

110V DC、380V AC 以上

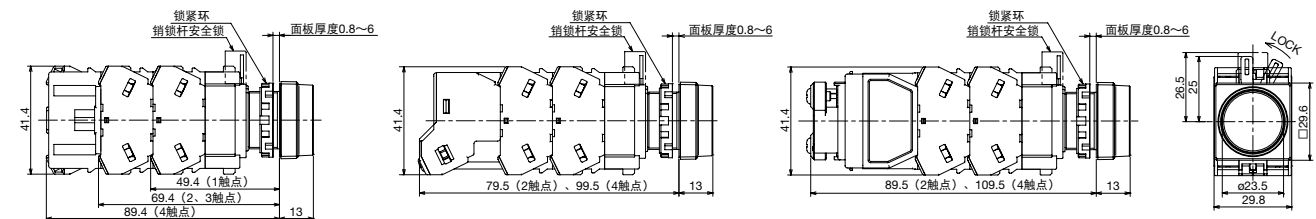



外形尺寸图 (mm)

□照明按钮开关(瞬时型、交替型共通)

ø29 蘑菇头形 接线螺丝：M3.5、端子罩：一体型

无内置LED型；6、12、24V AC/DC

100/110V AC、200/220V AC (240V AC 以下)

110V DC、380V AC 以上

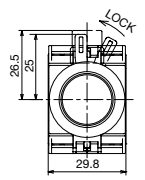
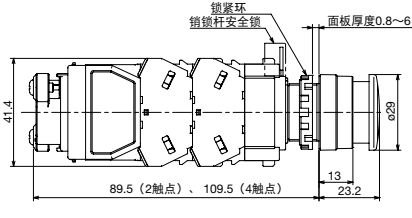
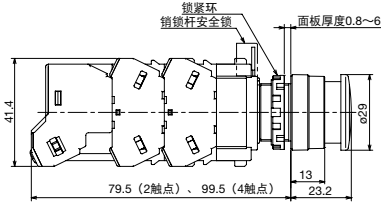
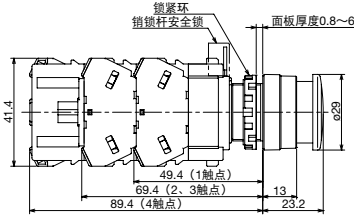

正方形固定框 ø29 蘑菇头形

接线螺丝：M3.5、端子罩：一体型

无内置LED型；6、12、24V AC/DC

100/110V AC、200/220V AC (240V AC 以下)

110V DC、380V AC 以上

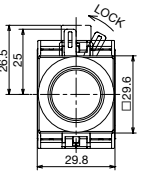
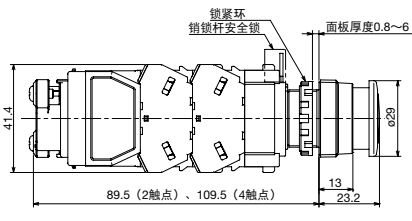
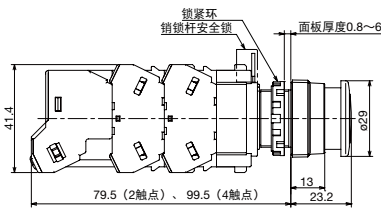
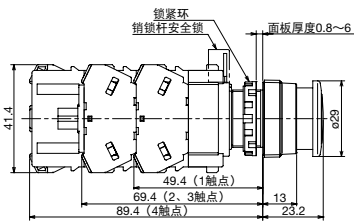

ø40 大蘑菇头形 接线螺丝：M3.5、端子罩：一体型

无内置LED型；6、12、24V AC/DC

100/110V AC、200/220V AC (240V AC 以下)

110V DC、380V AC 以上

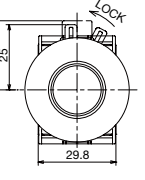
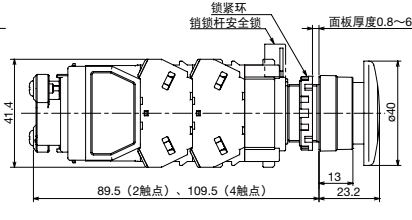
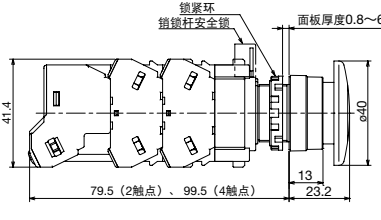
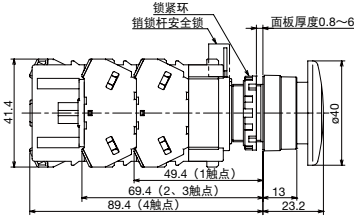

□开关背面图(照明开关共通)

无内置LED型；6、12、24V AC/DC

100/110V AC、200/220V AC (240V AC 以下)

110V DC、380V AC 以上

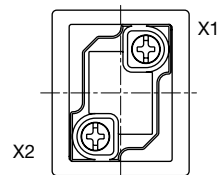
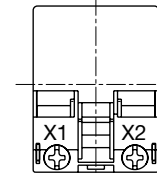
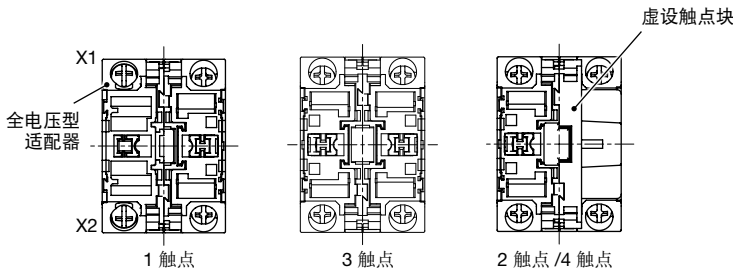

• 接线请参照 B-217 页。

• 直流变换器型的端子 No.X1 为正极、X2 为负极。

APEM

开关·指示灯

电气控制箱

紧急停止开关

使能开关

安全设备

防爆设备

端子台

继电器·插座

电路保护器

开关电源

LED 照明

可编程控制器

可编程显示器

传感器

自动识别

平面镶嵌框型

ø16

ø22

ø30

小型

指示灯

HW

TW

YW



双按钮开关(无指示灯)

请指定②按钮颜色以及③文字标记的指定编码替换型号中的②、③。

最小起订数量: 1 个

外观	HW7D 型					
动作类型	按钮形状	触点结构		订购型号	指定编码	
		上端按钮	下端按钮		②按钮颜色	③文字标记
瞬时型	平头形 - 平头形	1NO	1NC	HW7D-B111001 <a href="#">②</a> <a href="#">③</a>	GR (上端: 绿色 / 下端: 红色) WB (上端: 白色 / 下端: 黑色)	无指定: 无标记 1: I&ON(上端) / O&OFF(下端)
		1NO	1NO	HW7D-B111010 <a href="#">②</a> <a href="#">③</a>		
		1NO-1NC	1NO-1NC	HW7D-B111111 <a href="#">②</a> <a href="#">③</a>		
		2NO	2NC	HW7D-B112002 <a href="#">②</a> <a href="#">③</a>		
	平头形 - 凸头形	1NO	1NC	HW7D-B121001 <a href="#">②</a> <a href="#">③</a>		
		1NO	1NO	HW7D-B121010 <a href="#">②</a> <a href="#">③</a>		
		1NO-1NC	1NO-1NC	HW7D-B121111 <a href="#">②</a> <a href="#">③</a>		
		2NO	2NC	HW7D-B122002 <a href="#">②</a> <a href="#">③</a>		
互锁型 (注)	平头形 - 平头形	1NO	1NC	HW7D-B211001 <a href="#">②</a> <a href="#">③</a>		
		1NO	1NO	HW7D-B211010 <a href="#">②</a> <a href="#">③</a>		
		1NO-1NC	1NO-1NC	HW7D-B211111 <a href="#">②</a> <a href="#">③</a>		
		2NO	2NC	HW7D-B212002 <a href="#">②</a> <a href="#">③</a>		
	平头形 - 凸头形	1NO	1NC	HW7D-B221001 <a href="#">②</a> <a href="#">③</a>		
		1NO	1NO	HW7D-B221010 <a href="#">②</a> <a href="#">③</a>		
		1NO-1NC	1NO-1NC	HW7D-B221111 <a href="#">②</a> <a href="#">③</a>		
		2NO	2NC	HW7D-B222002 <a href="#">②</a> <a href="#">③</a>		

• 上端 / 下端按钮的触点安装位置请参照 B-192 页。

注: 互锁型动作, 上下端分别为瞬时动作, 按压其中一端按钮后, 则不能操作另一端按钮。请勿同时按下两个按钮, 否则可能会导致故障。

APEM

开关·指示灯

电气控制箱

紧急停止开关

使能开关

安全设备

防爆设备

端子台

继电器·插座

电路保护器

开关电源

LED 照明

可编程控制器

可编程显示器

传感器

自动识别

平面镶嵌框型

ø16

ø22

ø30

小型

指示灯

HW

TW

YW

双按钮开关(指示灯标配型)(LED 照明)

请指定① LED 照明色、②按钮颜色以及③文字标记的指定编码替换型号中①、②、③。

最小起订数量：1个

外观	HW7D 型 内置 LED : LSTD-2* (24V AC/DC)						
	动作类型	按钮形状	额定使用电压	触点结构 上端按钮 下端按钮	订购型号	指定编码 ①内置 LED 照明色 ②按钮颜色 ③文字标记	
瞬时型	平头形 - 平头形	24V AC/DC	1NO 1NC	HW7D-L111001Q4 ①②③	G : 绿色 PW: 纯白色	GR(上端: 绿色 / 下端: 红色) WB(上端: 白色 / 下端: 黑色)	无指定: 无标记 1: I&ON (上端) / O&OFF (下端)
			1NO 1NO	HW7D-L111010Q4 ①②③			
			1NO-1NC 1NO-1NC	HW7D-L111111Q4 ①②③			
			2NO 2NC	HW7D-L112002Q4 ①②③			
	平头形 - 凸头形	24V AC/DC	1NO 1NC	HW7D-L121001Q4 ①②③			
			1NO 1NO	HW7D-L121010Q4 ①②③			
互锁 (注)	平头形 - 平头形	24V AC/DC	1NO 1NC	HW7D-L211001Q4 ①②③			
			1NO 1NO	HW7D-L211010Q4 ①②③			
			1NO-1NC 1NO-1NC	HW7D-L211111Q4 ①②③			
			2NO 2NC	HW7D-L212002Q4 ①②③			
	平头形 - 凸头形	24V AC/DC	1NO 1NC	HW7D-L221001Q4 ①②③			
			1NO 1NO	HW7D-L221010Q4 ①②③			
			1NO-1NC 1NO-1NC	HW7D-L221111Q4 ①②③			
			2NO 2NC	HW7D-L222002Q4 ①②③			

- 灯罩颜色仅有 W(乳白色)。
  - 订购 100/110V DC、200/22V AC 型等上表中未记载的额定使用电压时，请参照 B-175 页。
  - 订购金触点(镀银银触点)，请参照 B-175 页。
  - 额定使用电压 24V AC/DC 以下，触点结构为 2 触点和 4 触点型时，标配一个虚设触点块。
  - 上端 / 下端按钮的触点安装位置请参照 B-192 页。
- 注：互锁型动作，上下端分别为瞬时型动作，按压其中一端按钮后，则不能操作另一端按钮。  
请勿同时按下两个按钮，否则可能会导致故障。

订购无内置 LED 型的指示灯型双按钮开关，请参照 B-175 页。  
 • 若使用市售灯泡，请选择额定使用电压为 5 ~ 30V AC/DC、1W 以下，且灯头以及外观形状与内置 LED 一致的灯泡。  
 • 使用市售灯泡时，不属于质保对象。请在所使用的条件下确认无问题后再使用。

- APEM
- 开关·指示灯
- 电气控制箱
- 紧急停止开关
- 使能开关
- 安全设备
- 防爆设备
- 端子台
- 继电器·插座
- 电路保护器
- 开关电源
- LED 照明
- 可编程控制器
- 可编程显示器
- 传感器
- 自动识别

- 平面镶嵌框型
- ø16
- ø22
- ø30
- 小型
- 指示灯

- HW
- TW
- YW

# ø22 HW系列 控制元器件

## 外形尺寸图 (mm)

### □双按钮开关

无指示灯 接线螺丝：M3.5、端子罩：一体型

•平头形 - 平头形

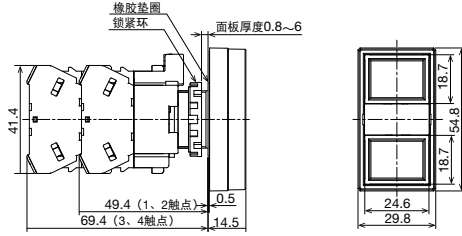

指示灯型 接线螺丝：M3.5、端子罩：一体型

•平头形 - 平头形 (24V AC/DC)

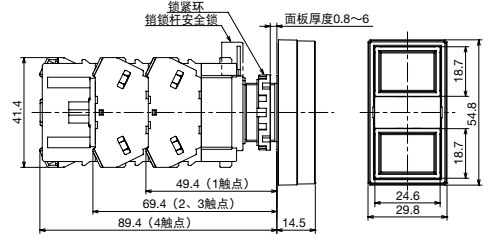

APEM

开关·指示灯

电气控制箱

紧急停止开关

使能开关

安全设备

防爆设备

端子台

继电器·插座

电路保护器

开关电源

LED 照明

可编程控制器

可编程显示器

传感器

自动识别

平面镶嵌框型

ø16

ø22

ø30

小型

指示灯

HW

TW

YW

•平头形 - 凸头形

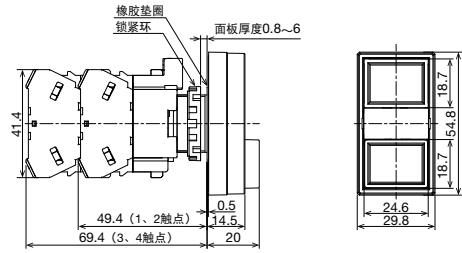

•平头形 - 平头形 (240V AC 以下)

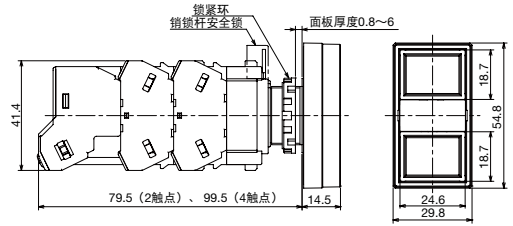

•平头形 - 凸头形 (文字标记式)

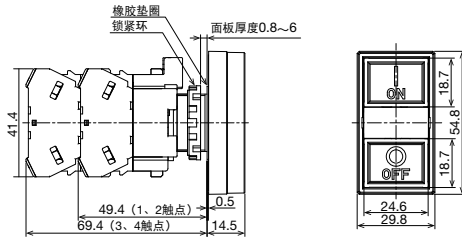

•平头形 - 平头形 (380V AC 以上)

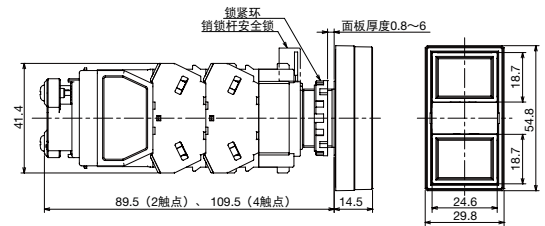

### □开关背面图

•无指示灯

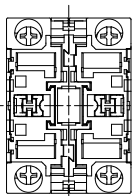

2 触点 / 4 触点

•指示灯型

无内置 LED 型；6、12、24V AC/DC 100/110V AC、200/220V AC (240V AC 以下)

380V AC 以上

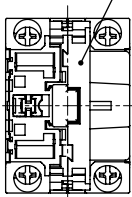

2 触点 / 4 触点

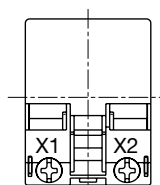

X2

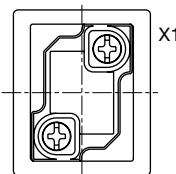

X1

- 接线请参照 B-217 ~ 218 页。
- 虚设触点块的安装位置因上端 / 下端按钮的触点结构而异。

□触点结构表

触点结构			触点块		上端按钮		下端按钮	
上端按钮	下端按钮	指定编码	安装位置	触点	标准	按压	标准	按压
1NO	1NO	1010	①	NO		●		
			②	NO				●
1NO	1NC	1001	①	NO		●		
			②	NC			●	
2NO	2NC	2002	①	NO		●		
			②	NC				●
			③	NO		●		
			④	NC				●
1NO-1NC	1NO-1NC	1111	①	NO		●		
			②	NO				●
			③	NC	●			
			④	NC				●

• 上端按钮控制触点①和③的动作，下端按钮控制触点②和④的动作。

触点块		上端按钮		下端按钮		← 按钮位置
安装位置	触点	标准	按压	标准	按压	
①	NO		●			
②	NO				●	
③	NC	●				
④	NC			●		

□触点块安装位置



指示灯标配型(全电压型)

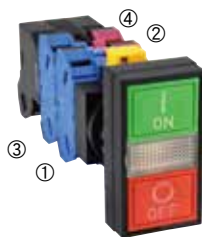

指示灯标配型(变压器型)

□型号例

HW7D-B121111GR

触点结构的指定编码

选择开关 (标准旋钮)

最小起订数量: 1 个

外观	标准旋钮型 HW1S 型		动作位置		各位置停止 (90°)	从右复位 (60°)				
	安装位置	触点	1	2	(手动)	(右→左、自动复位)				
90°   2 位 / 60°   2 位	1NO (10)	①	NO		●	HW1S-2T10	HW1S-21T10	/		
		②	—	虚设触点块						
	1NO-1NC (11)	①	NO		●	HW1S-2T11	HW1S-21T11			
		②	NC	●						
	2NO (20)	①	NO		●	HW1S-2T20	HW1S-21T20			
		②	NO		●					
	2NO-2NC (22)	①	NO		●	HW1S-2T22	HW1S-21T22			
		②	NC	●						
		③	NO		●					
		④	NC	●						
45°   3 位	2NO (20)	①	NO	●		HW1S-3T20	HW1S-31T20	HW1S-32T20	HW1S-33T20	
		②	NO							●
	2NC (02)	①	NC			●	HW1S-3T02	HW1S-31T02	HW1S-32T02	HW1S-33T02
		②	NC	●						
	2NO-2NC (22N1)	①	NO	●			HW1S-3T22N1	HW1S-31T22N1	HW1S-32T22N1	HW1S-33T22N1
		②	NO			●				
		③	NC		●					
		④	NC	●						
	4NO (40)	①	NO	●			HW1S-3T40	HW1S-31T40	HW1S-32T40	HW1S-33T40
		②	NO			●				
		③	NO	●						
		④	NO			●				
	4NC (04)	①	NC			●	HW1S-3T04	HW1S-31T04	HW1S-32T04	HW1S-33T04
		②	NC	●						
		③	NC		●					
		④	NC	●						
	2NO-1NC (21N1) ★☆☆	①	NO	●			HW1S-3JT21N1	—	—	—
		②	NO			●				
③		NC		●						
④		—	虚设触点块							

- 旋钮颜色: 黑色、方向指示器: 白色
- 带★标志的机种, 触点的额定使用电流(负载开闭电流值)减半。额定绝缘电压以及额定通电电流相同。
- 带☆☆标志的开关, 切换操作位时, 触点可能会出现相互重叠。
- 订购上表以外的触点、电路时, 请参照 B-201 ~ 203 页。
- 触点结构为 1 触点和 3 触点型的元器件, 标配一个虚设触点块。
- 订购金触点(镀金银触点)请参照 B-176 页。
- 操作旋钮时, 请务必将旋钮切实地旋转至各操作位置。

□ 触点块安装位置

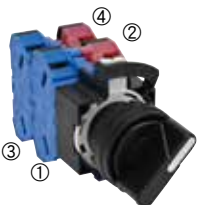

钥匙选择开关(弹子锁型)

名称·外观	操作位角度 位数	触点结构	触点块		动作位置		凸轮指定编码	各位置停止 1 2 (手动)	最小起订数量	
			安装位置	触点	1	2				
 弹子锁型 HW1K 型	90° 2 位	1NC (01)	①	NC	●		—	HW1K-2PA01	1 个	
			②	—	虚设触点块					
		1NO-1NC (11)	①	NO		●		—	HW1K-2PA11	1 个
			②	NC	●					
		2NC (02)	①	NC	●			—	HW1K-2PA02	1 个
			②	NC	●					
		2NO-1NC (21)	①	NO		●		—	HW1K-2PA21	1 个
			②	NO		●				
			③	NC	●					
			④	—	虚设触点块					
		3NC (03)	①	NC	●			—	HW1K-2PA03	1 个
			②	NC	●					
			③	NC	●					
			④	—	虚设触点块					
		2NO-2NC (22)	①	NO		●		—	HW1K-2PA22	1 个
			②	NC	●					
③	NO			●						
④	NC		●							



- 标配 2 枚钥匙。
- 钥匙编码除标准钥匙(500)以外, 另具备 15 种。指定方法如下。
- 另可制作弹簧复位型。指定方法如下。
- 另可制作在各位置插拔钥匙的机种。指定方法如下。

□触点块安装位置

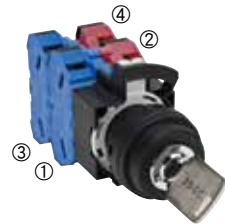

• 指定方法

型号例: HW1K-2JPA01-501

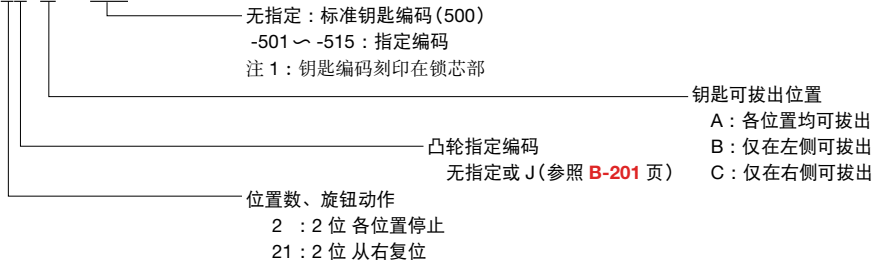

各位置停止 (90°-2位)		弹簧复位 (60°-2位)
 (手动) 凸轮无指定	 (手动) 凸轮指定编码: J	 从右复位 (右→左、自动复位) 凸轮无指定

钥匙可拔出位置		
 A 各位置 ① ②	 B 仅左侧 ① ②	 C 仅右侧 ① ②
凸轮无指定		

钥匙可拔出位置		
 A 各位置 ② ①	 B 仅左侧 ② ①	 C 仅右侧 ② ①
凸轮指定编码: J		

- ①、②为钥匙可拔出位置。
- ①、②为钥匙不能拔出位置。
- 注 2: 钥匙不能在复位位置拔出。

- 订购上表以外的触点、电路时, 请参照 B-201 ~ 203 页。
- 触点结构为 1 触点和 3 触点型的元器件, 标配一个虚设触点块。
- 订购金触点(镀金银触点)请参照 B-176 页。
- 操作钥匙时, 请务必将钥匙切实地旋转至各操作位置。

APEM

开关·指示灯

电气控制箱

紧急停止开关

使能开关

安全设备

防爆设备

端子台

继电器·插座

电路保护器

开关电源

LED 照明

可编程控制器

可编程显示器

传感器

自动识别

平面镶嵌框型

ø16

ø22

ø30

小型

指示灯

HW

TW

YW



钥匙选择开关(弹子锁型)

名称·外观	操作位角度 位数	触点结构	触点块		动作位置			凸轮指定 编码	各位置停止 1 0 2 (手动)	最小起订数量	
			安装位置	触点	1	0	2				
	45° 3位	2NC (02)	①	NC		■		—	HW1K-3PA02	1个	
			②	NC	■						
		2NO-2NC (22N1)	①	NO	●				—	HW1K-3PA22N1	1个
			②	NO			●				
			③	NC		■					
			④	NC	■						
		4NC (04)	①	NC		■			—	HW1K-3PA04	1个
			②	NC	■						
			③	NC		■					
			④	NC	■						
		2NO-1NC (21N1) ★☆	①	NO	●				J	HW1K-3JPA21N1	1个
			②	NO			●				
			③	NC		●					
			④	—	虚设触点块						
		4NC (04) ★☆	①	NC				●	S	HW1K-3SPA04	1个
			②	NC	●						
③	NC					●					
④	NC		●								

□触点块安装位置



- 带★标志的机种，触点的额定使用电流(负载开闭电流值)减半。额定绝缘电压以及额定通电电流相同。
- 带☆标志的开关，切换操作位时，触点可能会出现相互重叠。
- 触点块的安装位置，请参照右图触点块安装位置。
- 标配2枚钥匙。
- 钥匙编码除标准钥匙(500)以外，另具备15种。指定方法如下。
- 另可制作弹簧复位型。指定方法如下。
- 另可制作在各位置插拔钥匙的机种。指定方法如下。



指定方法

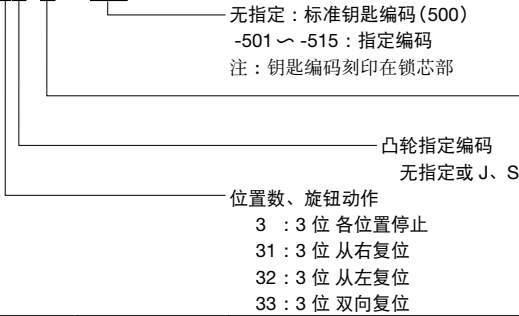



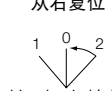
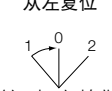

型号例：HW1K-3SPA04-501



钥匙可拔出位置

- A：各位置均可拔出
- B：仅在左侧和中央可拔出
- C：仅在右侧和中央可拔出
- D：仅在中央可拔出
- E：可在左侧及右侧拔出
- G：仅在左侧拔出
- H：仅在右侧拔出

各位置停止 (45°-3位)	弹簧复位 (45°-3位)		
	从右复位	从左复位	双向复位
 (手动)	 (右→中、自动复位)	 (左→中、自动复位)	 (左·右→中、自动复位)
凸轮指定编码： J或无指定	凸轮无指定		

钥匙可拔出位置 (45°-3位)			
A 各位置	B 仅左侧、中央	C 仅右侧、中央	D 仅中央
			
E 仅左侧、右侧	G 仅左侧	H 仅右侧	
			

● ①、②、③为钥匙可拔出位置。●、①、②为钥匙不能拔出位置。  
注：钥匙不能在复位位置拔出。

- 订购上表以外的触点、电路时，请参照 B-201 ~ 203 页。
- 触点结构为1触点和3触点型的元器件，标配一个虚设触点块。
- 订购金触点(镀金银触点)请参照 B-176 页。
- 操作钥匙时，请务必将钥匙切实地旋转至各操作位置。

## 钥匙选择开关 (磁盘弹子锁)

名称·外观	操作位角度 位数	触点结构	触点块		动作位置		凸轮 指定 编码	各位置停止 (90°) 1 2 (手动)	从右复位 (60°) 1 2 (右→左、自动复位)	最小起订 数量
			安装 位置	触点	1	2				
 磁盘弹子锁 HW1K型	90°-2位 / 60°-2位	1NO (10)	①	NO		●	-	HW1K-2A10	HW1K-21B10	1个
			②	-	虚设触点块					
		1NC (01)	①	NC	●		-	HW1K-2A01	HW1K-21B01	1个
			②	-	虚设触点块					
		1NO-1NC (11)	①	NO		●	-	HW1K-2A11	HW1K-21B11	1个
			②	NC	●					
		2NO (20)	①	NO		●	-	HW1K-2A20	HW1K-21B20	1个
			②	NO	●	●				
		2NC (02)	①	NC	●		-	HW1K-2A02	HW1K-21B02	1个
			②	NC	●					
		2NO-1NC (21)	①	NO		●	-	HW1K-2A21	HW1K-21B21	1个
			②	NO		●				
			③	NC	●					
		3NC (03)	①	NC	●		-	HW1K-2A03	HW1K-21B03	1个
			②	NC	●					
			③	NC	●					
④	-		虚设触点块							
2NO-2NC (22)	①	NO		●	-	HW1K-2A22	HW1K-21B22	1个		
	②	NC	●							
	③	NO		●						
	④	NC	●							



- 标配 2 枚钥匙。
- 标准钥匙编码 (231) 标配。如需标准钥匙编码以外钥匙, 请咨询。
- 另可制作在各位置插拔钥匙的机种。指定方法如下。

### 触点块安装位置



- 指定方法  
型号例: HW1K-2 J A 01

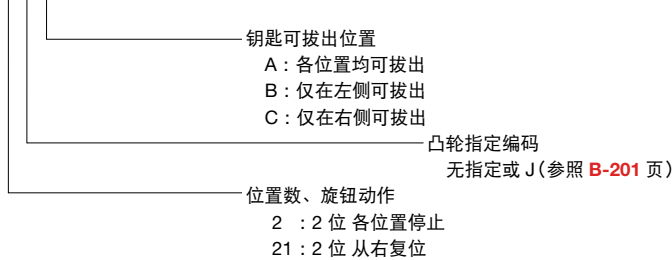

各位置停止 (90°-2位)	弹簧复位 (60°-2位)
 (手动) 凸轮无指定	 从右复位 (右→左、自动复位) 凸轮无指定
 (手动) 凸轮指定编码: J	

钥匙可拔出位置		
A 各位置 ① ②	B 仅左侧 ① ②	C 仅右侧 ① ②
凸轮无指定		

钥匙可拔出位置		
A 各位置 ② ①	B 仅左侧 ② ①	C 仅右侧 ② ①
凸轮指定编码: J		

- ①、②为钥匙可拔出位置。
- ①、②为钥匙不能拔出位置。
- 注 2: 钥匙不能在复位位置拔出。

- 订购上表以外的触点、电路时, 请参照 B-201 ~ 203 页。
- 触点结构为 1 触点和 3 触点型的元器件, 标配一个虚设触点块。
- 订购金触点 (镀银银触点) 请参照 B-176 页。
- 操作钥匙时, 请务必将钥匙切实地旋转至各操作位置。

APEM  
开关·指示灯  
电气控制箱  
紧急停止开关  
使能开关  
安全设备  
防爆设备  
端子台  
继电器·插座  
电路保护器  
开关电源  
LED 照明  
可编程控制器  
可编程显示器

传感器  
自动识别

平面镶嵌框型

ø16

ø22

ø30

小型

指示灯

HW

TW

YW

钥匙选择开关 (磁盘弹子锁)

最小起订数量: 1 个

外观	磁盘弹子锁 HW1K 形										
											
	(仅膜 NC 触点)										
操作位角度·位数	触点结构	触点块		动作位置		凸轮指定编码	各位置停止	从右复位	从左复位	双向复位	
		安装位置	触点	1	0		2	1 0 2 (手动)	1 0 2 (右→中、自动复位)	1 0 2 (左→中、自动复位)	1 0 2 (左·右→中、自动复位)
45°   3 位	2NO (20)	①	NO	●			—	HW1K-3A20	HW1K-31B20	HW1K-32C20	HW1K-33D20
		②	NO			●	—				
	2NC (02)	①	NC			●	—	HW1K-3A02	HW1K-31B02	HW1K-32C02	HW1K-33D02
		②	NC	●			—				
	2NO-2NC (22N1)	①	NO	●			—	HW1K-3A22N1	HW1K-31B22N1	HW1K-32C22N1	HW1K-33D22N1
		②	NO			●					
		③	NC			●					
		④	NC	●							
	4NO (40)	①	NO	●			—	HW1K-3A40	HW1K-31B40	HW1K-32C40	HW1K-33D40
		②	NO			●					
		③	NO	●							
		④	NO			●					
4NC (04)	①	NC			●	—	HW1K-3A04	HW1K-31B04	HW1K-32C04	HW1K-33D04	
	②	NC	●								
	③	NC			●						
	④	NC			●						
4NC (04) ★	①	NC			●	S	HW1K-3SA04	—	—	—	
	②	NC	●								
	③	NC			●						
	④	NC	●								
2NO-1NC (21N1) ★★	①	NO	●			J	HW1K-3JA21N1	—	—	—	
	②	NO			●						
	③	NC			●						
	④	—				虚设触点块					



- 带★标志的机种，触点的额定使用电流(负载开闭电流值)减半。额定绝缘电压以及额定通电流相同。
- 带☆标志的开关，切换操作位时，触点可能会出现相互重叠。
- 触点块的安装位置，请参照右图触点块安装位置。
- 标配 2 枚钥匙。
- 标准钥匙编码 (231) 标配。如需标准钥匙编码以外钥匙，请咨询。
- 另可制作在各位置插拔钥匙的机种。指定方法如下。

□触点块安装位置



指定方法

型号例: HW1 K-3 S A 04

钥匙可拔出位置





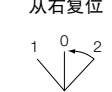
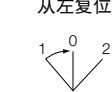
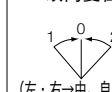

- A: 各位置均可拔出
- B: 仅在左侧和中央可拔出
- C: 仅在右侧和中央可拔出
- D: 仅在中央可拔出
- E: 可在左侧及右侧拔出
- G: 仅在左侧拔出
- H: 仅在右侧拔出

凸轮指定编码  
无指定或 J、S

位置数、旋钮动作

- 3 : 3 位 各位置停止
- 31 : 3 位 从右复位
- 32 : 3 位 从左复位
- 33 : 3 位 双向复位

各位置停止 (45°-3位)	弹簧复位 (45°-3位)		
	从右复位 	从左复位 	双向复位 
凸轮指定编码: J、S或无指定	凸轮无指定		

钥匙可拔出位置 (45°-3位)			
A 各位置 	B 仅左侧、中央 	C 仅右侧、中央 	D 仅中央 
E 仅左侧、右侧 	G 仅左侧 	H 仅右侧 	

- 订购上表以外的触点、电路时，请参照 B-201 ~ 203 页。
- 触点结构为 1 触点和 3 触点型的元器件，标配一个虚设触点块。
- 订购金触点(镀金银触点)请参照 B-176 页。
- 操作钥匙时，请务必将钥匙切实地旋转至各操作位置。

● ①、②、③为钥匙可拔出位置。●、●、●为钥匙不能拔出位置。  
注: 钥匙不能在复位位置拔出。

照明选择开关(标准旋钮)(LED 照明)

最小起订数量: 1 个

外观 标准旋钮 HW1F 型	触点结构表		额定使用电压	各位置停止 (90°) 1 2 (手动)	从右复位 (60°) 1 2 (右→左、自动复位)	—	—	照明颜色编码 (*)						
	触点结构	触点块 安装位置							触点	动作位置 1 2				
90°   2 位 / 60°   2 位	1NO-1NC (11)	①	NO	●	24V AC/DC	HW1F-211Q4*	HW1F-2111Q4*	R : 红色 G : 绿色 Y : 黄色 A : 琥珀色 S : 蓝色 PW: 纯白色						
		②	NC	●	100/110V AC	HW1F-211H2*	HW1F-2111H2*							
					200/220V AC	HW1F-211M2*	HW1F-2111M2*							
	2NO (20)	①	NO	●	24V AC/DC	HW1F-220Q4*	HW1F-2120Q4*		R : 红色 G : 绿色 Y : 黄色 A : 琥珀色 S : 蓝色 PW: 纯白色					
		②	NO	●	100/110V AC	HW1F-220H2*	HW1F-2120H2*							
					200/220V AC	HW1F-220M2*	HW1F-2120M2*							
	2NO-2NC (22)	①	NO	●	24V AC/DC	HW1F-222Q4*	HW1F-2122Q4*			R : 红色 G : 绿色 Y : 黄色 A : 琥珀色 S : 蓝色 PW: 纯白色				
		②	NC	●	100/110V AC	HW1F-222H2*	HW1F-2122H2*							
		③	NO	●	200/220V AC	HW1F-222M2*	HW1F-2122M2*							
		④	NC	●										
	45°   3 位	2NO (20)	①	NO	●	24V AC/DC	HW1F-320Q4*				HW1F-3120Q4*	HW1F-3220Q4*	HW1F-3320Q4*	R : 红色 G : 绿色 Y : 黄色 A : 琥珀色 S : 蓝色 PW: 纯白色
			②	NO	●	100/110V AC	HW1F-320H2*				HW1F-3120H2*	HW1F-3220H2*	HW1F-3320H2*	
				200/220V AC	HW1F-320M2*	HW1F-3120M2*	HW1F-3220M2*	HW1F-3320M2*						
2NC (02)		①	NC	●	24V AC/DC	HW1F-302Q4*	HW1F-3102Q4*	HW1F-3202Q4*			HW1F-3302Q4*			
		②	NC	●	100/110V AC	HW1F-302H2*	HW1F-3102H2*	HW1F-3202H2*			HW1F-3302H2*			
					200/220V AC	HW1F-302M2*	HW1F-3102M2*	HW1F-3202M2*	HW1F-3302M2*					
2NO-2NC (22N1)		①	NO	●	24V AC/DC	HW1F-322N1Q4*	HW1F-3122N1Q4*	HW1F-3222N1Q4*	HW1F-3322N1Q4*					
		②	NO	●	100/110V AC	HW1F-322N1H2*	HW1F-3122N1H2*	HW1F-3222N1H2*	HW1F-3322N1H2*					
		③	NC	●	200/220V AC	HW1F-322N1M2*	HW1F-3122N1M2*	HW1F-3222N1M2*	HW1F-3322N1M2*					
		④	NC	●										
4NO (40)		①	NO	●	24V AC/DC	HW1F-340Q4*	HW1F-3140Q4*	HW1F-3240Q4*	HW1F-3340Q4*					
		②	NO	●	100/110V AC	HW1F-340H2*	HW1F-3140H2*	HW1F-3240H2*	HW1F-3340H2*					
		③	NO	●	200/220V AC	HW1F-340M2*	HW1F-3140M2*	HW1F-3240M2*	HW1F-3340M2*					
		④	NO	●										
4NC (04)		①	NC	●	24V AC/DC	HW1F-304Q4*	HW1F-3104Q4*	HW1F-3204Q4*	HW1F-3304Q4*					
		②	NC	●	100/110V AC	HW1F-304H2*	HW1F-3104H2*	HW1F-3204H2*	HW1F-3304H2*					
		③	NC	●	200/220V AC	HW1F-304M2*	HW1F-3104M2*	HW1F-3204M2*	HW1F-3304M2*					
		④	NC	●										

- 请指定照明颜色编码替换型号中的\*。
- 订购 6V、12V AC/DC 型等上表中未记载的额定使用电压, 请参照 B-176 页。
- 额定电压 24V AC/DC 以下, 触点结构为 2 触点和 4 触点型时, 标配一个虚设触点块。

- 订购上表以外的触点、电路时, 请参照 B-201 ~ 203 页。
- 订购金触点(镀银触点)请参照 B-176 页。
- 操作旋钮时, 请务必将旋钮切实地旋转至各操作位置。

订购无内置 LED 型照明选择开关, 请参照 B-176 页。

- 若使用市售灯泡, 请选择额定使用电压为 5 ~ 30V AC/DC、1W 以下, 且灯头以及外观形状与内置 LED 一致的灯泡。
- 使用市售灯泡时, 不属于质保对象。请在所使用的条件下确认无问题后再使用。

□ 触点块安装位置





照明型(全电压型)

照明型(变压器型)

照明选择开关(长柄旋钮)(LED 照明)

最小起订数量: 1 个

外观	长柄旋钮 HW1F□L型		触点结构表				额定 使用电压	各位置停止 (90°)  (手动)	从右复位 (60°)  (右→左、自动复位)	—	—	照明颜色编码 (*)	
	操作位 角度·位 数	APEM	开关·指示 灯	触点结构	触点块	动作位置							
90°   2 位 / 60°   2 位	电气控制箱 紧急停止开关 使能开关 安全设备 防爆设备 端子台 继电器·插座 电路保护器 开关电源	1NO-1NC (11)	①	NO	●	●	24V AC/DC	HW1F-2L11Q4*	HW1F-21L11Q4*	—	—	R : 红色 G : 绿色 Y : 黄色 A : 琥珀色 S : 蓝色 PW : 纯白色	
			②	NC	●	●	100/110V AC	HW1F-2L11H2*	HW1F-21L11H2*	—	—		
							200/220V AC	HW1F-2L11M2*	HW1F-21L11M2*	—	—		
			①	NO	●	●	24V AC/DC	HW1F-2L20Q4*	HW1F-21L20Q4*	—	—		
			②	NO	●	●	100/110V AC	HW1F-2L20H2*	HW1F-21L20H2*	—	—		
							200/220V AC	HW1F-2L20M2*	HW1F-21L20M2*	—	—		
	LED 照明 可编程控制器 可编程显示器 传感器 自动识别 平面镶嵌框型 ø16 ø22 ø30 小型 指示灯	45°   3 位	2NO (20)	①	NO	●	●	24V AC/DC	HW1F-3L20Q4*	HW1F-31L20Q4*	HW1F-32L20Q4*	HW1F-33L20Q4*	R : 红色 G : 绿色 Y : 黄色 A : 琥珀色 S : 蓝色 PW : 纯白色
				②	NO	●	●	100/110V AC	HW1F-3L20H2*	HW1F-31L20H2*	HW1F-32L20H2*	HW1F-33L20H2*	
								200/220V AC	HW1F-3L20M2*	HW1F-31L20M2*	HW1F-32L20M2*	HW1F-33L20M2*	
				①	NC	●	●	24V AC/DC	HW1F-3L02Q4*	HW1F-31L02Q4*	HW1F-32L02Q4*	HW1F-33L02Q4*	
				②	NC	●	●	100/110V AC	HW1F-3L02H2*	HW1F-31L02H2*	HW1F-32L02H2*	HW1F-33L02H2*	
								200/220V AC	HW1F-3L02M2*	HW1F-31L02M2*	HW1F-32L02M2*	HW1F-33L02M2*	
HW TW YW	ø22 HW系列 控制元器件	ø22 HW系列 控制元器件	ø22 HW系列 控制元器件	ø22 HW系列 控制元器件	ø22 HW系列 控制元器件	ø22 HW系列 控制元器件	ø22 HW系列 控制元器件	ø22 HW系列 控制元器件	ø22 HW系列 控制元器件	ø22 HW系列 控制元器件	ø22 HW系列 控制元器件	ø22 HW系列 控制元器件	

- 请指定照明颜色编码替换型号中的\*。
- 订购 6V、12V AC/DC、100V DC 型等上表中未标注的额定使用电压时，请参照 B-176 页。
- 额定电压 24V AC/DC 以下，触点结构为 2 触点和 4 触点型时，标配一个虚拟触点块。

- 订购上表以外的触点、电路时，请参照 B-201 ~ 203 页。
- 订购金触点(镀银触点)时请参照 B-176 页。
- 操作旋钮时，请务必将旋钮切实地旋转至各操作位置。

订购无内置 LED 型照明选择开关，请参照 B-176 页。

- 若使用市售灯泡，请选择额定使用电压为 5 ~ 30V AC/DC、1W 以下，且灯头以及外观形状与内置 LED 一致的灯泡。
- 使用市售灯泡时，不属于质保对象。请在所使用的条件下确认无问题后再使用。

□ 触点块安装位置





外形尺寸图 (mm)

□选择开关 (标准旋钮型) 接线螺丝: M3.5、端子罩: 一体型

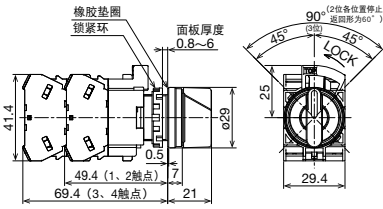

□钥匙选择开关 接线螺丝: M3.5、端子罩: 一体型  
磁盘弹子锁型 弹子锁型

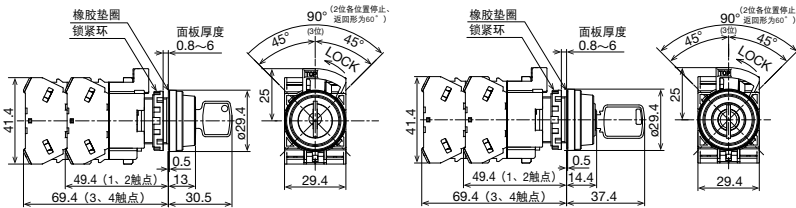

□照明选择开关 接线螺丝: M3.5、端子罩: 一体型

标准旋钮型

无内置 LED 型; 6、12、24V AC/DC

100/110V AC、200/220V AC (240V AC 以下)

110V DC、380V AC 以上

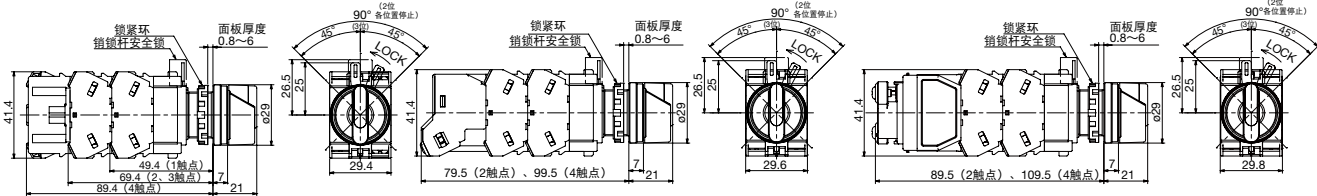

长柄旋钮型

6V AC/DC、12V、24V

100/110V AC、200/220V AC (240V AC 以下)

110V DC、380V AC 以上

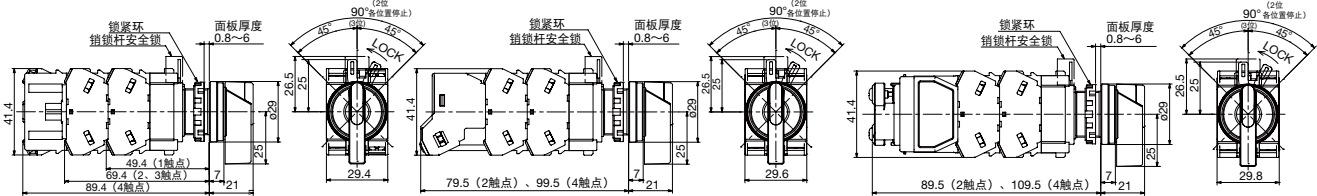

□开关背面图

非照明型

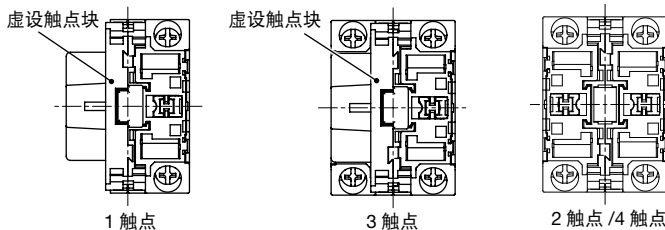

照明型

无内置 LED 型; 6、12、24V AC/DC

100/110V AC、200/220V AC (240V AC 以下)

110V DC、380V AC 以上

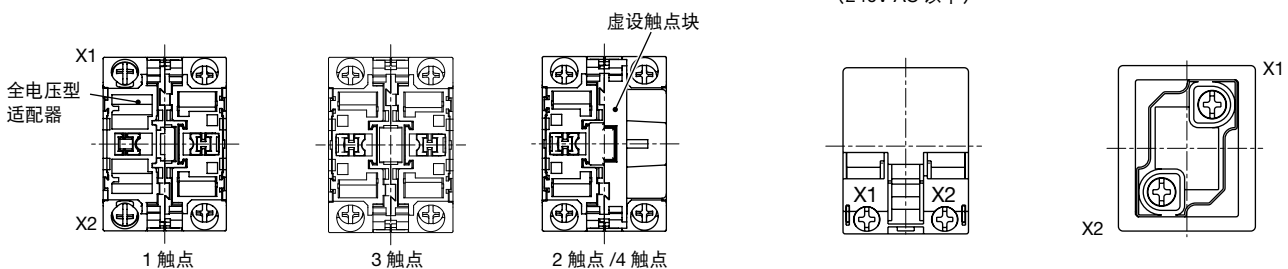

• 直流变换器型的端子 No.X1 为正极、X2 为负极。

- APEM
- 开关·指示灯
- 电气控制箱
- 紧急停止开关
- 使能开关
- 安全设备
- 防爆设备
- 端子台
- 继电器·插座
- 电路保护器
- 开关电源
- LED 照明
- 可编程控制器
- 可编程显示器
- 传感器
- 自动识别

平面镶嵌型

ø16

ø22

ø30

小型

指示灯

HW

TW

YW



## ø22 HW系列 控制元器件

### □选择开关触点结构表

90°- 2 位 (弹簧复位型 60°-2 位) < 各位置停止 / 从右复位 >

触点结构 (指定编码)	触点块		旋钮动作				凸轮 指定编码	可制作电路			
			各位置停止		从右复位			标准旋 按钮型	钥匙操 作型	照明型	
	安装位置	触点	动作位置		动作位置					6V、12V、 24V AC/DC	100/110V、 200/220V AC
			1	2	1	2					
1NO (10)	①	NO		●		●	-	○	○	○	-
	②	-	虚设触点块		虚设触点块						
1NC (01)	①	NC	●		●		-	○	○	○	-
	②	-	虚设触点块		虚设触点块						
1NO-1NC (11)	①	NO		●		●	-	○	○	○	○
	②	NC	●		●						
2NO (20)	①	NO		●		●	-	○	○	○	○
	②	NO		●		●					
2NC (02)	①	NC	●		●		-	○	○	○	○
	②	NC	●		●						
2NO-2NC (22)	①	NO		●		●	-	○	○	○	○
	②	NC	●		●						
	③	NO		●		●					
	④	NC	●		●						
3NO-1NC (31N1)	①	NC	●		●		-	○	○	○	○
	②	NO		●		●					
	③	NO		●		●					
	④	NO		●		●					
4NO (40)	①	NO		●		●	-	○	○	○	○
	②	NO		●		●					
	③	NO		●		●					
	④	NO		●		●					
1NO-1NC ★ (7S)	①	EM	■■■■		■■■■		-	○	○	○	○
	②	LB	■■■■		■■■■						
ø16 ø22 ø30 小型 指示灯	3NC (03)	①	NC	●		●	-	○	○	○	-
		②	NC	●		●					
		③	NC	●		●					
		④	-	虚设触点块		虚设触点块					
2NO-1NC (21)	①	NO		●		●	-	○	○	○	-
	②	NC	●		●						
	③	NO		●		●					
	④	-	虚设触点块		虚设触点块						

•带★标志的机种触点的额定使用电流(负载开闭电流值)减半。额定绝缘电压以及额定通电电流相同。

### 90°- 2 位逆向凸轮 < 各位置停止 >

触点结构 (指定编码)	触点块		旋钮动作		凸轮 指定编码	可制作电路			
			各位置停止			标准旋 按钮型	钥匙操 作型	照明型	
	安装位置	触点	动作位置					6V、12V、 24V AC/DC	100/110V、 200/220V AC
			2	1					
2NC (02)	①	NC		●	J	○	○	○	○
	②	NC		●					
3NC (03)	①	NC		●	J	○	○	○	-
	②	NC		●					
	③	NC		●					
	④	-	虚设触点块						

□选择开关触点结构表  
45°-3 位 <各位置停止>

触点结构 (指定编码)	触点块		动作位置			凸轮指定编码	可制作电路				
	安装位置	触点	1	0	2		标准 旋扭型	长柄 旋扭型	钥匙 操作型	照明型	
										6V、12V、 24V AC/DC	100/110V、 200/220V AC
1NO-1NC (11N1) ★ ☆	①	NC		●		J	○	○	○	○	
	②	NO			●						
4NC (04) ★	①	NC			●	S	○	○	○	○	
	②	NC	●								
	③	NC			●						
	④	NC	●								
2NO-1NC (21N1) ★ ☆	①	NO	●			J	○	○	○	-	
	②	NO			●						
	③	NC		●							
	④	-	虚设触点块								

- 带★标志的机种触点的额定使用电流(负载开闭电流值)减半。额定绝缘电压以及额定通电电流相同。
- 带☆标志的开关, 切换操作位时, 触点可能会出现相互重叠。

45°-3 位 <各位置停止 / 从右复位 / 从左复位 / 双向复位>

触点结构 (指定编码)	触点块		动作位置			凸轮指定编码	可制作电路				
	安装位置	触点	1	0	2		标准 旋扭型	长柄 旋扭型	钥匙 操作型	照明型	
										6V、12V、 24V AC/DC	100/110V、 200/220V AC
1NO-1NC (11)	①	NO	●			-	○	○	○	○	
	②	NC	————								
1NO-1NC (11N1)	①	NC		————		-	○	○	○	○	
	②	NO			●						
2NO (20)	①	NO	●			-	○	○	○	○	
	②	NO			●						
2NC (02)	①	NC		————		-	○	○	○	○	
	②	NC	————								
2NO-2NC (22N1)	①	NO	●			-	○	○	○	○	
	②	NO			●						
	③	NC		————							
	④	NC	————								
2NO-2NC (22N2)	①	NC		————		-	○	○	○	○	
	②	NO			●						
	③	NC		————							
	④	NO			●						
4NO (40)	①	NO	●			-	○	○	○	○	
	②	NO			●						
	③	NO	●								
	④	NO			●						
4NC (04)	①	NC		————		-	○	○	○	○	
	②	NC	————								
	③	NC		————							
	④	NC	————								

- 带★标志的机种触点的额定使用电流(负载开闭电流值)减半。额定绝缘电压以及额定通电电流相同。
- 带☆标志的开关, 切换操作位时, 触点可能会出现相互重叠。

APEM

开关·指示灯

电气控制箱

紧急停止开关

使能开关

安全设备

防爆设备

端子台

继电器·插座

电路保护器

开关电源

LED 照明

可编程控制器

可编程显示器

传感器

自动识别

平面镶嵌框型

ø16

ø22

ø30

小型

指示灯

HW

TW

YW

## ø22 HW系列 控制元器件

### □选择开关触点结构表

45°- 4 位

触点结构 (指定编码)	触点块		动作位置				各位置停止	凸轮指定编码	可制作电路
	安装位置	触点	1	2	3	4	标准旋钮		
★ ☆ 1NO-2NC (12)	①	NO	●				○	-	○
	②	NC		●					
	③	NC			●				
	④	—	虚设触点块						
1NO-3NC (13N6)	①	LB		■			○	-	○
	②	NC		●					
	③	NC			●				
	④	NO				●			
★ ☆ 2NO-2NC (22N3)	①	NO	●				○	-	○
	②	NC		●					
	③	NC			●				
	④	NO				●			

30°- 5 位

触点结构 (指定编码)	触点块		动作位置					各位置停止	凸轮指定编码	可制作电路
	安装位置	触点	1	2	3	4	5	标准旋钮		
★ ☆ 2NO-2NC (22N3)	①	NO	●					○	-	○
②	NC		●							
③	NC				●					
④	NO					●				

•带★标志的机种触点的额定使用电流(负载开闭电流值)减半。额定绝缘电压以及额定通电流相同。  
•带☆标志的开关, 切换操作位时, 触点可能会出现相互重叠。

### □型号例

#### 指定触点结构时

例 1: 标准旋钮型 2 位  
**HW1S-2T11**

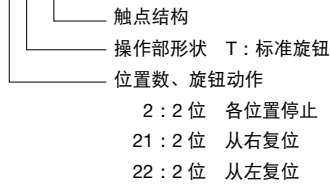

例 2: 钥匙操作型 3 位

**HW1K-3JPA22N1**



#### □触点块安装位置



例 3: 照明型 3 位

**HW1F-33L22N2H2R**

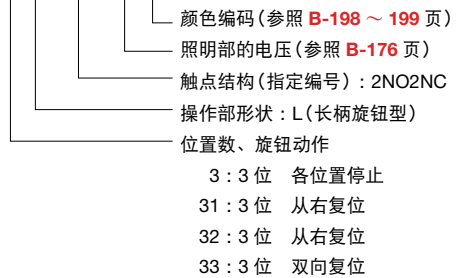

选择按钮开关

最小起订数量：1个

名称·外观	电路编码	触点结构	触点块		标准		按压		环形操作型	按钮颜色编码(*)
			安装位置	触点	标准	按压	标准	按压	订购型号	
	A	1NO-1NC (11)	①	NO		●		●	HW1R-2A11*	B : 黑色 G : 绿色 R : 红色 Y : 黄色 S : 蓝色 W : 白色
			②	NC	●			●		
		2NO (20)	①	NO		●		●	HW1R-2A20*	
			②	NO		●	■	●		
		2NO-2NC (22)	①	NO		●		●	HW1R-2A22*	
			②	NC	●			●		
	③		NO		●		●			
	④		NC	●			●			
	D	2NO (20)	①	NO		●		●	HW1R-2D20*	
			②	NO		●		●		
		2NO-2NC (22N1)	①	NO		●		●	HW1R-2D22N1*	
			②	NO		●		●		
	③	NC	●		■	●				
	④	NC	■		●					
	E	2NO-2NC (22N1)★	①	NO		●		●	HW1R-2E22N1*	
			②	NO		●		●		
			③	NC		■	■	●		
			④	NC	■		■			
	F	2NO-2NC (22N1)★☆	①	NO		●		●	HW1R-2F22N1*	
			②	NO		●		●		
			③	NC		●	●			
			④	NC	●		●			
	N	2NO-2NC (22N2)★☆	①	NC		●	●		HW1R-2N22N2*	
			②	NO		●	●	●		
③			NC		●	●				
④			NO		●	●	●			
T	2NO-2NC (22N1)	①	NO		●	●	动作阻止	HW1R-2T22N1*		
		②	NO		●	●				
		③	NC	●						
		④	NC	●						

- 请指定按钮颜色编码替换型号中的\*。
- 使用选择按钮开关时，在按钮被按下时请勿转动操作环或操作锁销杆，以免引起损坏或发生故障。
- 带★标志的机种触点的额定使用电流（负载开闭电流值）减半。额定绝缘电压以及额定通电电流相同。
- 带☆标志的开关，切换操作位或按压按钮时，触点可能会出现相互重叠。

外形尺寸图 (mm)

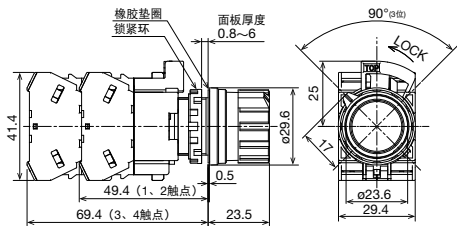

接线螺丝：M3.5、端子罩：一体型

• 开关背面图，请参照 B-200 页的非照明型。

触点块安装位置

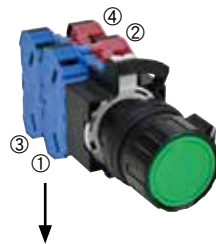

安装位置	触点	左		右	
		标准	按压	标准	按压
①	NO				●
②	NO		●		
③	NC			●	
④	NC	●			

← 环位置  
← 按钮开关动作

- APEM
- 开关·指示灯
- 电气控制箱
- 紧急停止开关
- 使能开关
- 安全设备
- 防爆设备
- 端子台
- 继电器·插座
- 电路保护器
- 开关电源
- LED 照明
- 可编程控制器
- 可编程显示器
- 传感器
- 自动识别
- 平面镶嵌框型

ø16

ø22

ø30

小型

指示灯

HW

TW

YW

摇杆开关

名称·外观	方向	订购型号	最小起订数量
<b>HW1M 型</b> 标准型 	2 方向	HW1M-1010-20	1个
		HW1M-2020-20	1个
		HW1M-0101-20	1个
		HW1M-0202-20	1个
		HW1M-0101-40	1个
	HW1M-0202-40	1个	
<b>HW1M-L 型</b> 互锁型 	4 方向	HW1M-1111-22N9	1个
		HW1M-2222-22N9	1个
	2 方向	HW1M-L1010-20	1个
		HW1M-L2020-20	1个
		HW1M-L0101-20	1个
		HW1M-L0202-20	1个
4 方向	HW1M-L0101-40	1个	
	HW1M-L0202-40	1个	
4 方向	HW1M-L1111-22N9	1个	
	HW1M-L2222-22N9	1个	

• 所有机种触点的额定使用电流(负载开闭电流值)减半。额定绝缘电压以及额定通电电流相同。

□触点结构

• 2 方向(左、右操作)

• 2 方向(上、下操作)

• 4 方向

触点结构编码	触点块		操纵杆位置		
	安装位置	触点	左	中央	右
20	①	NO	●		
	②	NO			●
40	①	NO	●		
	②	NO			●
	③	NO	●		
	④	NO			●

触点结构编码	触点块		操纵杆位置		
	安装位置	触点	下	中央	上
20	①	NO	●		
	②	NO			●
40	①	NO	●		
	②	NO			●
	③	NO	●		
	④	NO			●

触点结构编码	触点块		操纵杆位置					
	安装位置	触点	下	左	中央	上	右	
22N9	①	NC					●	
	②	NC	●					
	③	NO		●				
	④	NO				●		

□型号结构说明(参考)

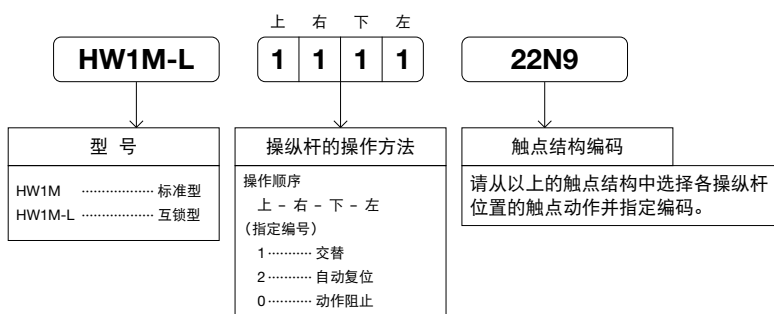

□触点块的安装位置及操纵杆位置

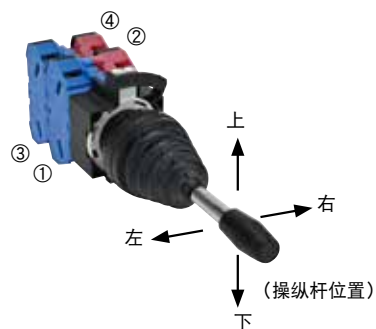

注: HW1M-L 型(互锁型)的操纵杆仅在中央位置时才可以锁定。请将圆形护套拉出后操作操纵杆上下左右动作。

□外形尺寸图(mm)  
标准型

互锁型

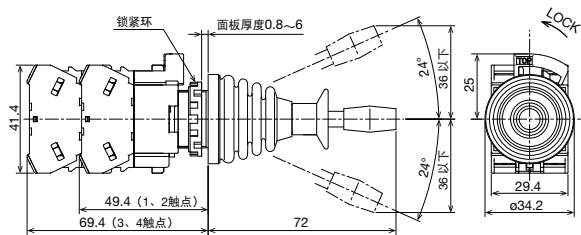
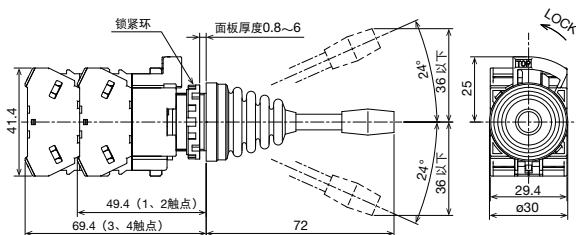

接线螺丝: M3.5、端子罩: 一体型

• 开关背面图, 请参照 B-200 页的非照明型。

标记牌

品名	文字标记	材料	订购型号	最小起订数量	说明·外形尺寸图(mm)
HWAM 型	无文字标记板 (圆形用)	树脂制 (颜色:黑色)	HWAM	1个	<ul style="list-style-type: none"> <li>需要 HWNP-□(可选项)</li> </ul>
			HWAMPN10	1包(10个)	
HWAQ 型	无文字标记板 (方形用)	树脂制 (颜色:黑色)	HWAQ	1个	<ul style="list-style-type: none"> <li>需要 HWNP-□(可选项)</li> </ul>
			HWAQPN10	1包(10个)	
HWAS 型	无文字	树脂制 (颜色:黑色)	HWAS-0	1个	
			HWAS-0PN10	1包(10个)	

注:不能用于 HW 系列的电气控制箱型(HW1X 型)。

HWAM 型、HWAQ 型用文字标记板

品名	材料	订购型号	最小起订数量	说明·外形尺寸图(mm)
HWNP	铝制 (颜色:黑色) t=1.0mm	HWNP-□	1个	<ul style="list-style-type: none"> <li>黑底白字</li> <li>刻字范围为 W25×H7。</li> </ul>
		HWNP-□PN10	1包(10个)	

• 请指定文字标记编码替换订购型号中的□。

文字标记板的标记文字

指定编号	标记文字(英文)	指定编号	标记文字(日文)
0	无	J3	起動
1	ON	J4	停止
2	OFF	J31	切入
3	START	J53	手動一切一自動
4	STOP		
31	OFF-ON		
35	HAND-AUTO		
53	HAND-OFF-AUTO		

• 标记牌和文字标记板的安装方法,及文字标记板的拆卸方法,请参照 B-215 ~ 216 页。

APEM

开关·指示灯

电气控制箱

紧急停止开关

使能开关

安全设备

防爆设备

端子台

继电器·插座

电路保护器

开关电源

LED 照明

可编程控制器

可编程显示器

传感器

自动识别

平面镶嵌框型

ø16

ø22

ø30

小型

指示灯

HW

TW

YW



附件

请按订购型号订购

名称·外观	材料	订购型号	最小起订数量	盒装表示型号	备注·外形尺寸图(mm)
<p>锁紧环扳手</p>  <p>重量：约 150g</p>	金属制 (黄铜·镀镍)	MW9Z-T1	1个	MW9Z-T1	<ul style="list-style-type: none"> <li>元器件安装到面板时使用。</li> </ul> 
<p>灯泡更换工具</p> 	丁腈橡胶(黑色)	OR-55	1个	OR-55	<ul style="list-style-type: none"> <li>安装拆卸 LED 灯泡用的更换工具。</li> <li>更换方法请参照 B-213 ~ 214 页。</li> <li>A 端：BA9S 型灯头用</li> </ul> 
<p>拆卸工具</p> 	<p>&lt;主体&gt; 金属(钢：镀锌)</p> <p>&lt;橡胶部&gt; (丁腈橡胶)</p>	TW-KC1	1个	TW-KC1	<ul style="list-style-type: none"> <li>方便拆卸变压器的工具。</li> <li>使用方法请参照 B-214 页。</li> </ul> 
防转环	<p>环主体： 聚酰胺</p> <p>密封垫圈： 丁腈橡胶</p>	HW9Z-RL	1包(10个)	HW9Z-RLPN10	<ul style="list-style-type: none"> <li>防止操作时主体转动。主要在选择开关不使用标记牌时在面板前面使用。</li> </ul> 
<p>橡胶制</p> 	丁腈橡胶 (黑色)	OB-31	1包(5个)	OB-31PN05	<ul style="list-style-type: none"> <li>保护等级：IP65(圆孔)、IP40(防旋转加工时)</li> </ul> 
<p>金属制</p> 	<p>主体：金属制 (压铸锌、镀铬)</p> <p>锁紧环： 聚酰胺树脂</p> <p>密封垫圈： 丁腈橡胶</p>	LW9Z-BM	1个	LW9Z-BM	<ul style="list-style-type: none"> <li>保护等级：IP66(圆孔)、IP40(防旋转加工时)</li> <li>拧紧扭矩：1.2N·m</li> </ul> 
<p>橡胶制</p> 	聚酰胺树脂	LW9Z-BP1	1个	LW9Z-BP1	<ul style="list-style-type: none"> <li>保护等级：IP65</li> <li>拧紧扭矩：2.0N·m</li> </ul> 
安全隔板	聚酰胺树脂	HW-VU1	1包(10个)	HW-VU1PN10	<ul style="list-style-type: none"> <li>元器件密集安装时，防止触点块之间相互接触(参照 B-217 页)。(元器件密集安装时，请务必使用。)</li> </ul> 

附件

请按订购型号订购

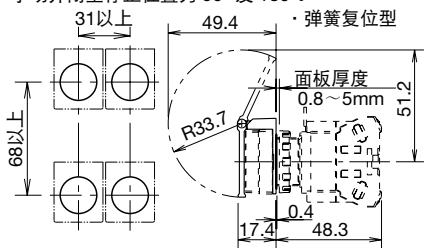
名称·外观	材料	订购型号	最小起订数量	盒装表示型号	备注·外形尺寸图(mm)	
 <p>开关保护罩</p>	弹簧复位型	保护罩主体： 聚缩醛树脂 保护罩： 多芳基化合物 垫圈： 丁腈橡胶	HW9Z-K1	1个	HW9Z-K1	<ul style="list-style-type: none"> <li>防止误操作。对应平头形按钮开关及照明按钮开关。</li> <li>保护等级：IP65。</li> <li>手动开闭型停止位置为 90° 及 180°。</li> </ul>  <p>· 弹簧复位型</p>
	手动开闭型	HW9Z-K11	1个	HW9Z-K11		
 <p>透明按钮罩</p>	平头形按钮开关用	橡胶制 (EPDM)	OC-31	1个	OC-31	<ul style="list-style-type: none"> <li>在易被水溅到环境，保护元器件用。但，不能用于室外或有油溅的环境。</li> <li>不能与标记牌 HWAM 型、HWAQ 型、HWAS 型、HWAV 型并用。</li> </ul> 
	凸头形按钮开关用		OC-32	1个	OC-32	
 <p>锁扣罩</p>	主体： 多芳基化合物树脂 垫圈： 丁腈橡胶	HW9Z-KL1	1个	HW9Z-KL1	<ul style="list-style-type: none"> <li>对应机种：瞬时型、交替型的按钮开关和照明按钮开关、选择开关以及钥匙（不使用钥匙时）型选择开关。</li> </ul> 	
 <p>双按钮用保护罩</p>	透明硅橡胶	HW9Z-D7D	1个	HW9Z-D7D	<ul style="list-style-type: none"> <li>保护等级：IP65</li> </ul> 	
<p>环形适配器</p>	橡胶制	橡胶制 (丁腈橡胶)	HW9Z-A25	1包 (5个)	HW9Z-A25PN05	<ul style="list-style-type: none"> <li>安装于 ø25 安装孔时。</li> <li>保护等级：IP65。</li> <li>不能与防转环、标记牌、双按钮开关保护罩并用。</li> <li>安装面板厚度：1.2 ~ 6.0</li> <li>外形尺寸图参照 B-215 页。</li> </ul>
	树脂制	主体： 聚酰胺树脂 底座：金属 (黄铜)	HW9Z-A30	1包 (2个)	HW9Z-A30PN02	<ul style="list-style-type: none"> <li>HW 系列圆形控制元器件安装于 ø30 安装孔时 (HW1P-5 型、HW1B-M5/V5X 型、HW7D 型、HW1Z 型除外)。</li> <li>保护等级：IP65。</li> <li>不能与防转环、标记牌并用。另外，不能用于保护罩照明按钮开关、选择按钮开关、摇杆开关。</li> <li>安装面板厚度：1.6 ~ 4.0</li> </ul>
	橡胶制	主体：橡胶制 底座：金属制	HW9Z-A30E	1包 (2个)	HW9Z-A30EPN02	<ul style="list-style-type: none"> <li>大型半球形指示灯 (HW1P-5Q 型) 安装于 ø30 安装孔时。</li> <li>保护等级 IP65。</li> </ul>

- APEM
- 开关·指示灯
- 电气控制箱
- 紧急停止开关
- 使能开关
- 安全设备
- 防爆设备
- 端子台
- 继电器·插座
- 电路保护器
- 开关电源
- LED 照明
- 可编程控制器
- 可编程显示器
- 传感器
- 自动识别
- 平面镶嵌框型
- ø16
- ø22
- ø30
- 小型
- 指示灯
- HW
- TW
- YW

## ø22 HW系列 控制元器件

### 保养用配件

请按订购型号订购

名称·外观	材料	订购型号	最小起订数量	盒装表示型号	说明
触点块 <b>HW-U 型</b> 	1NO 触点	<b>HW-U10</b>	1个	HW-U10	<ul style="list-style-type: none"> <li>外壳颜色：蓝色</li> <li>触点桥接杆颜色：绿色</li> <li>- MAU 为金触点（镀金银触点）时</li> </ul>
		<b>HW-U10-MAU</b>		HW-U10-MAU	
	1NC 触点	<b>HW-U01</b>	1个	HW-U01	<ul style="list-style-type: none"> <li>外壳颜色：紫红色</li> <li>触点桥接杆颜色：红色</li> <li>- MAU 为金触点（镀金银触点）时</li> </ul>
		<b>HW-U01-MAU</b>		HW-U01-MAU	
EM 触点 (提前吸合)	<b>HW-U10R</b>	1个	HW-U10R	<ul style="list-style-type: none"> <li>外壳颜色：蓝色</li> <li>触点桥接杆颜色：黑色</li> <li>- MAU 为金触点（镀金银触点）时</li> </ul>	
	<b>HW-U10R-MAU</b>		HW-U10R-MAU		
LB 触点 (滞后释放)	<b>HW-U01R</b>	1个	HW-U01R	<ul style="list-style-type: none"> <li>外壳颜色：紫红色</li> <li>触点桥接杆颜色：白色</li> <li>- MAU 为金触点（镀金银触点）时</li> </ul>	
	<b>HW-U01R-MAU</b>		HW-U01R-MAU		
重量(约)：11g 虚设触点块 	聚酰胺树脂	<b>HW-DB</b>	1包(10个)	HW-DBPN10	<ul style="list-style-type: none"> <li>HW-U 型触点块用</li> <li>触点块、全电压型适配器的安装数量为奇数时使用。</li> </ul>
重量(约)：3.5g 全电压型适配器 照明元器件用(注1) 	聚酰胺树脂	<b>HW-GA1N</b>	1包(2个)	HW-GA1NPN02	<ul style="list-style-type: none"> <li>对应元器件照明按钮开关、照明选择开关</li> <li>对应负载(LED)： LSTD-6 型(6V AC/DC) LSTD-1 型(12V AC/DC) LSTD-2 型(24V AC/DC)</li> </ul>
重量(约)：12g 变压器 	100/110V AC用	<b>HW-T16</b>	1个	HW-T16	<ul style="list-style-type: none"> <li>照明按钮开关、照明选择开关用(对应负载)</li> <li>LSTD-6(6V AC/DC)</li> </ul>
重量(约)：65g 200/220V AC用	<b>HW-T26</b>	1个	HW-T26		

注1：作为保养用配件使用。请勿使用保养用配件进行增设和改造。

请按订购型号订购

名称·外观	材料·外形尺寸(mm)	订购型号	最小起订数量	盒装表示型号	说明	
灯罩 	①平头形元器件用	聚芳酯树脂 ø23.5 H4.2	<b>HW9Z-L11*-K</b>	1包(5个)	HW9Z-L11*-KPN05	* 为颜色编码： R(红色)、G(绿色)、Y(黄色)、 A(琥珀色)、C(透明)(注2)、 S(蓝色)
	②正方形平头元器件用	聚芳酯树脂 □24.6 H4	<b>HW9Z-L21*-K</b>	1包(5个)	HW9Z-L21*-KPN05	
	③凸头形元器件用	聚芳酯树脂 ø23.3 H10	<b>HW9Z-L12*-K</b>	1包(5个)	HW9Z-L12*-KPN05	
	④ø29mm蘑菇头形用	AS树脂 文字标记式 ø29 H12.7	<b>ALW31LD**-K</b>	1包(2个)	ALW31LD**-KPN02	* 为颜色编码： R(红色)、G(绿色)、Y(黄色)、 A(琥珀色)、S(蓝色)、 C(透明)(注2)
	⑤ø40mm大蘑菇头形用	AS树脂 文字标记式 ø40 H12.7	<b>ALW41LD**-K</b>	1个	ALW41LD**-K	* 为颜色编码： R(红色)、G(绿色)、Y(黄色)、 A(琥珀色)、S(蓝色)、 C(透明)(注2)
	⑥大型半球形用	聚碳酸酯 ø66 H50	<b>HW1A-P5*</b>	1个	HW1A-P5*	* 为颜色编码： R(红色)、G(绿色)、Y(黄色)、 A(琥珀色)、W(乳白色)、 S(蓝色)
	⑦圆凸形 指示灯用	AS树脂 ø23.5 H15.1	<b>HW1A-P2*-K</b>	1包(5个)	HW1A-P2*-KPN05	* 为颜色编码： R(红色)、G(绿色)、Y(黄色)、 A(琥珀色)、W(乳白色)(注3)、 S(蓝色)
按钮 	①平头形、正方形固定框平头形、选择按钮开关用	聚缩醛树脂 ø23.6 H3	<b>HW1A-B1*</b>	1包(5个)	HW1A-B1*PN05	* 为颜色编码： B(黑色)、G(绿色)、R(红色)、 Y(黄色)、S(蓝色)、W(白色)
	②凸头形、正方形固定框凸头形用	聚缩醛树脂 ø23.6 H9.2	<b>HW1A-B2*</b>	1包(5个)	HW1A-B2*PN05	
	③正方形平头元器件用	聚缩醛树脂 □24.8 H3	<b>HW2A-B1*</b>	1包(5个)	HW2A-B1*PN05	
	④正方形凸头元器件用	聚缩醛树脂 □24.5 H9.2	<b>HW2A-B2*</b>	1包(5个)	HW2A-B2*PN05	
	⑤ø29mm蘑菇头形用	聚缩醛树脂 ø29 H12.7(M18P1.0)	<b>HW1A-B3*</b>	1包(2个)	HW1A-B3*	
	⑥ø40mm大蘑菇头形用	聚缩醛树脂 ø40 H12.7(M18P1.0)	<b>HW1A-B4*</b>	1包(2个)	HW1A-B4*PN02	

注2：PW(纯白色)照明，请使用C(透明)灯罩。

注3：PW(纯白色)照明，请使用W(乳白色)灯罩。

保养用配件

请按订购型号订购

名称·外观		材料	订购型号	最小起订数量	盒装表示型号	说明
文字标记板	平头形 元器件用 	丙烯酸树脂 ø21.5 t1	HW9Z-P11	1包 (5个)	HW9Z-P11PN05	<ul style="list-style-type: none"> <li>乳白色</li> <li>外形尺寸图和刻字范围请参照 <b>B-215</b> 页。</li> </ul>
	凸头形 元器件用 	丙烯酸树脂 ø21.3 t6.5	HW9Z-P12	1包 (5个)	HW9Z-P12PN05	
	正方形平头 元器件用 	丙烯酸树脂 □22.7 t1	HW9Z-P21	1包 (5个)	HW9Z-P21PN05	
	ø29 ~ ø40 蘑菇头形元器件用 	丙烯酸树脂 ø15.7 H3.4	ALW3B	1包 (5个)	ALW3BPN05	
照明用旋钮	标准旋钮 	AS树脂	HW9Z-FDY*-K	1个	HW9Z-FDY*-K	<ul style="list-style-type: none"> <li>* 为颜色编码： R(红色)、G(绿色)、Y(黄色)、 A(琥珀色)、W(乳白色)、S(蓝色)</li> <li>照明颜色纯白色(PW)时， 请使用W(乳白色)旋钮。</li> </ul>
	长柄旋钮 		HW9Z-FDL*-K	1个	HW9Z-FDL*-K	
钥匙	磁盘弹子锁用 	金属制 黄铜、镀镍	HW9Z-SK-231	1包 (2个)	HW9Z-SK-231PN02	
	弹子锁型用 	金属制 黄铜、镀镍	LW9Z-SK-500PN02 LW9Z-SK-□PN02	1套 (2枚)	LW9Z-SK-500PN02 LW9Z-SK-□PN02	<ul style="list-style-type: none"> <li>标准钥匙编码</li> <li>异码钥匙 □ : 501 ~ 515</li> </ul>
锁紧环 		聚酰胺 (黑色) ø28.4 H5 M22 P1	HW9Z-LN	1包 (5个)	HW9Z-LNPN05	
摇杆开关用 操作杆把手帽 	标准型用	橡胶制 丁腈橡胶 ø10 L20	HW9Z-CPM	1个	HW9Z-CPM	
摇杆开关用波纹管罩 	标准型用	橡胶制 丁腈橡胶 ø29.2 L34.4	HW9Z-BLM	1个	HW9Z-BLM	
扩散灯罩 		聚碳酸酯树脂 ø22.2 H21	HW9Z-PP5C	1个	HW9Z-PP5C	<ul style="list-style-type: none"> <li>扩散灯罩是大型半球形：HW1P-5型 指示灯 LED 照明专用。</li> <li>不可用于白炽灯泡。</li> </ul>
销锁杆安全锁 		聚缩醛树脂 (黄色)	HW9Z-LS	1包 (10个)	HW9Z-LSPN10	<ul style="list-style-type: none"> <li>标准成品标配 1 个。</li> </ul>
橡胶垫圈 		橡胶制 (黑色) 丁腈橡胶	HW9Z-WM	1包 (10个)	HW9Z-WMPN10	

APEM  
开关·指示灯  
电气控制箱  
紧急停止开关  
使能开关  
安全设备  
防爆设备  
端子台  
继电器·插座  
电路保护器  
开关电源  
LED 照明  
可编程控制器  
可编程显示器  
传感器  
自动识别  
平面镶嵌框型  
ø16  
ø22  
ø30  
小型  
指示灯  
HW  
TW  
YW

## ø22 HW系列 控制元器件

### 保养用配件

□HW 系列保养用 LED 大型半球形指示灯除外

请按订购型号订购

外观	额定使用电压	耗电量		订购型号	最小起订数量	盒装表示型号	使用灯头
		DC	AC				
	6V AC/DC	10mA	14mA	LSRD-6	1 个	LSRD-6	BA9S/13
					1 包 (10 个)	LSRD-6PN10	
	12V AC/DC	7mA	8mA	LSRD-1	1 个	LSRD-1	
					1 包 (10 个)	LSRD-1PN10	
	24V AC/DC	7mA	8mA	LSRD-2	1 个	LSRD-2	
					1 包 (10 个)	LSRD-2PN10	

- LSRD 仅有 1 种颜色，因此颜色编码 (\*) 不能指定。
- 订购 1 个时，价格有所差异。
- 保养用 LED 更换为 LSRD 时，灯罩请参照 B-209 页。

□HW 系列保养用 LED 大型半球形指示灯专用

最小起订数量：1 个

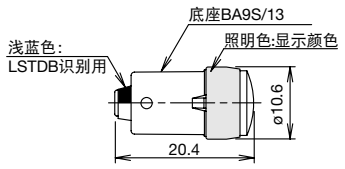
外观	额定使用电压	耗电量		订购型号	照明颜色编码 (*)	外形尺寸图 (mm)
		DC	AC			
	24V AC/DC	15mA	15mA	LSTDB-2*	R : 红色 G : 绿色 A : 琥珀色 S : 蓝色 PW: 纯白色	

- 请指定按钮颜色编码替换型号中的 \*。
- Y (黄色) 照明，请选择 PW (纯白色) LED。

### 白炽灯泡的保养用配件

\* 请使用 LED 作为白炽灯泡的保养配件

- 保养用白炽灯泡请使用以下 LED。
- 订购 LED 时，请参照以上“保养用 LED”。
- 白炽灯泡照明和 LED 照明的亮度和色调存在差异。

白炽灯泡				
机种 (单位: mm)	型号	额定使用电压	额定值	使用灯头
 玻璃: ø11mm 长度: 23mm	LS-6	6V AC/DC	1W (6V)	BA9S/13
	LS-8	12V AC/DC	1W (18V)	
	LS-2	18V AC/DC	1W (24V)	
	LS-3	24V AC/DC	1W (30V)	
LSB 型 大型半球形专用	LSB-2	24V AC/DC	28V · 0.17A	BA9S/13
 玻璃: ø10mm 长度: 27mm				



替代用 LED			
订购型号	照明颜色编码 (*)	额定使用电压	使用灯头
LSRD-6*	R : 红色 G : 绿色 A : 琥珀色 S : 蓝色 PW: 纯白色	6V AC/DC	BA9S/13
LSRD-1*		12V AC/DC	
LSRD-2*		24V AC/DC	
LSRD-2*		24V AC/DC	
LSTDB-2*		24V AC/DC	

- 请指定按钮颜色编码替换型号中的 \*。
- Y (黄色) 照明，请选择 PW (纯白色) LED。

单独安装型变压器

用品·外观	额定使用电压	使用电压范围	订购型号	最小起订数量	对应负载
	100/110V AC	100/110V AC±10%	<b>TWR516</b>	1个	LSTD-6* (6V AC/DC、LED)
	200/220V AC	200/220V AC±10%	<b>TWR526</b>	1个	* 为颜色编码： R(红色)、G(绿色)、A(琥珀色)、 S(蓝色)、PW(纯白色)
	400/440V AC	400/440V AC±10%	<b>TWR546</b>	1个	
	100/110V AC	100/110V AC±10%	<b>TWR512</b>	1个	LSTD-2* (24V AC/DC、LED) 或 LSTDB-2* (24V AC/DC、LED)
	200/220V AC	200/220V AC±10%	<b>TWR522</b>	1个	* 为颜色编码： R(红色)、G(绿色)、A(琥珀色)、 S(蓝色)、PW(纯白色)
	400/440V AC	400/440V AC±10%	<b>TWR542</b>	1个	

- 端子罩(TWR-VL3型)标配。
- 可连接1台照明元器件。

性能规格

型号	TWR5□6	TWR5□2
额定电压	100/110V AC、200/220V AC 400/440V AC (50/60Hz)	
耗电量	2.4VA	
额定绝缘电压	600V	
绝缘电阻	100MΩ 以上 (500V DC 兆欧表)	
标准 使用状态	使用环境温度	-30 ~ +60℃ (不结冰)
	使用环境湿度	35 ~ 85% RH (不结露)
	保存环境温度	-40 ~ +80℃ (不结冰)
耐振动性	耐久性	30Hz、单振幅 1.5mm
	误动作	5 ~ 55Hz、单振幅 0.5mm
抗冲击性	耐久性	1000m/s <sup>2</sup>
	误动作	100m/s <sup>2</sup>
耐电压	2500V AC · 1分钟	
接线螺丝	M3.5	
对应电线	最多 2mm <sup>2</sup> 2根以内	
重量(约)	87g	

外形尺寸图 (mm)

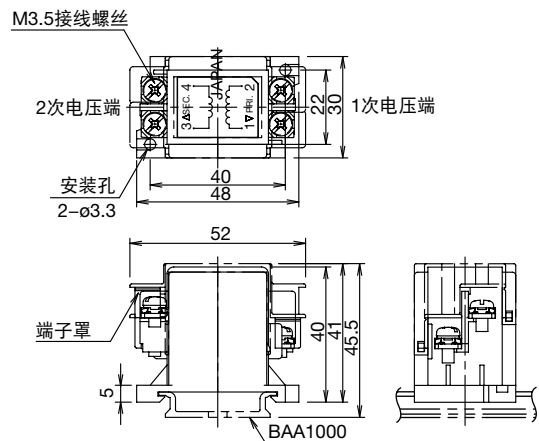

附件

请按订购型号订购

品名·外观	规格	订购型号	最小起订数量	盒装表示型号	外形尺寸图 (mm)
 <p>35mm 宽 DIN 导轨</p> <p>重量(约) : 200g</p>	铝制 长度 : 1000mm	<b>BAA1000</b>	1包 (10根)	BAA1000PN10	
 <p>固定夹</p> <p>重量(约) : 15g</p>	金属制 (钢 : 镀锌)  对应导轨 : BAA1000 BAP1000	<b>BNL6</b>	1包 (10个)	BNL6PN10	

- DIN 导轨用品, 请参照 H-067 页。



**⚠ 安全注意事项**

- 安装、拆卸、接线、保养和检查产品之前，请务必先切断电源。以免引起触电或火灾危险。
- 请务必使用灯泡更换工具进行灯泡交换。以免灼伤手。
- 接线时，请使用符合施加电压及通电电流要求的电线。接线螺丝请按(B-218页“推荐拧紧扭矩与接线电线根数”)拧紧。接线端子请勿在松弛的情况下使用，以免因过热而引起火灾危险。

- 若购置市售灯泡用于无内置 LED 型照明元器件时，请选择额定使用电压为 5 ~ 30V AC/DC、1W 以下，且灯头以及外观形状与内置 LED 一致的灯泡。
- 另外，使用市售灯泡时，不属于质保对象。请在所使用的条件下确认无问题后再使用。

**使用注意事项**

**□ 面板安装方法**

- 1) 将操作部与触点块分离。(指示灯为分开主体部与变压器。)
- 2) 从操作部上拆除锁紧环。(指示灯为从主体拆除锁紧环。)
- 3) 将操作部从面板前方插入安装孔。安装标记牌时，将其安装在操作部和面板之间。
- 4) 从面板背面安装锁紧环。

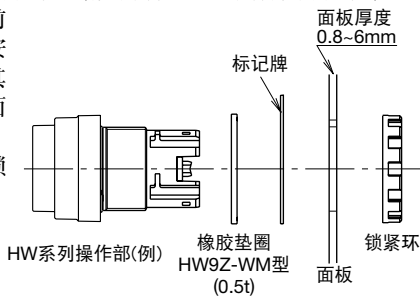

• 使用标记牌时，将面板厚度减少 1.5mm。

**□ 触点块更换方法  
非照明开**

- 1) 拆卸触点部，请如下图所示将销锁杆向箭头方向按压旋转，即可从操作部取下触点部。
- 2) 安装时，请将操作部与触点部的 TOP 方向对齐后插入。然后，将销锁杆向顺时针方向旋转，即可锁定。



**照明开**

- 1) 从销锁杆拆卸销锁杆安全锁(黄色)，请将一字形螺丝刀插入安全锁，翘起螺丝刀的先端部拆下安全锁。

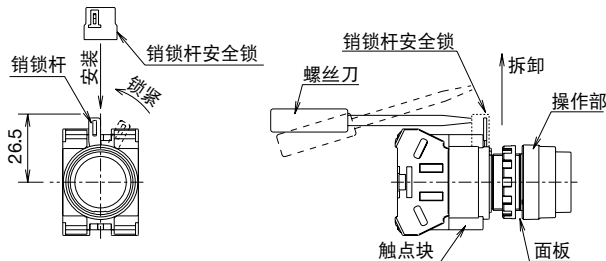

- 2) 如下图所示，将销锁杆往箭头方向转动，即可从操作部拆卸触点块。

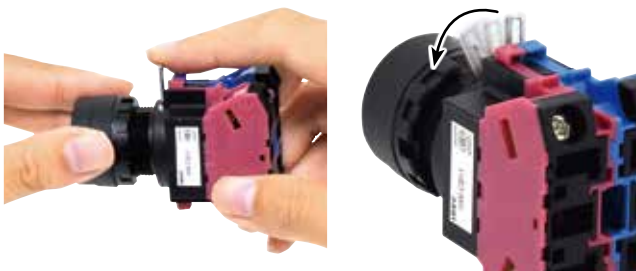

- 3) 安装操作部和触点块时，将操作部的“TOP”标记与触点块销锁杆位置对齐后插入，将销锁杆转动恢复至垂直位置，即可锁定。
- 4) 将销锁杆安全锁(黄色)安装到销锁杆。销锁杆呈锁定解除状态(非垂直位置)时，不能安装安全锁。

**□ 使用销锁杆安全锁**

为了防止忘记锁定销锁杆，或在接线作业中解除锁定，请将标配的销锁杆安全锁(HW9Z-LS型，黄色)安装到销锁杆后使用。



**安装方法**

请在控制元器件安装到面板后，在元器件呈锁定状态下，将销锁杆安全锁轻轻的压入销锁杆。

**垂直方向的安装中心间距**

中心间距必须保证方便操作。不能保证充足的安装中心间距时，请按照安装从下往上，拆除从上往下依次进行。

**□ 面板安装注意事项  
锁紧环推荐拧紧扭矩**

锁紧环请使用 2.0N·m 扭矩切实拧紧。

**拧紧工具**

请使用锁紧环扳手(MW9Z-T1型；另售)拧紧。

若使用尖嘴钳子等拧紧时，请注意，勿过度拧紧以免造成锁紧环破损。

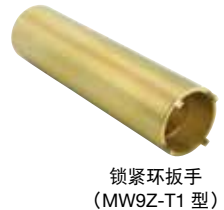

**□ 面板厚度**

可以安装的面板厚度为 0.8 ~ 6.0mm。

使用标记牌和开关保护罩等附件时，也请考虑其厚度。

**□ LED 更换方法**

卸装 LED 除了使用灯泡更换工具(OR-55型)从面板前面进行作业之外，还可以从面板后面拆除触点块进行。(灯泡更换工具，请参照 B-207 页附件)

**从面板前面卸装 LED**

**• 拆卸方法**

将灯泡更换工具插入 LED 头部，一边轻轻按压一边逆时针转动，即可将 LED 拆下。



\* 图片为凸头形指示灯

APEM

开关·指示灯

电气控制箱

紧急停止开关

使能开关

安全设备

防爆设备

端子台

继电器·插座

电路保护器

开关电源

LED 照明

可编程控制器

可编程显示器

传感器

自动识别

平面镶嵌框型

ø16

ø22

ø30

小型

指示灯

HW

TW

YW

## 使用注意事项

### • 安装方法

1) 将灯泡更换工具轻轻插入 LED 头部，固定 LED。(下图)

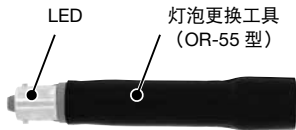

2) 将 LED 灯头底部的安装扣脚与元器件内的灯座凹槽对齐后插入，轻按的同时按顺时针方向转动，即可安装。

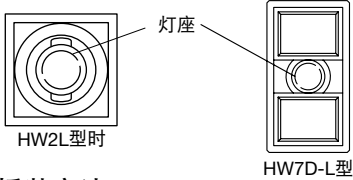

### □ 各产品的拆装方法

#### < 安装方法 >

#### 按钮开关的按钮

##### • 平头形、凸头形

将按钮压入，即可完成安装。



将一字形螺丝刀插入按钮缺口(凹部)部轻翘即可拆卸。



#### < 拆卸方法 >

##### • 蘑菇头形、大蘑菇头形

按钮为旋拧结构，请按顺时针方向旋转即可安装。



按钮为旋拧结构，逆时针方向转动即可拆除。注：不能安装特大蘑菇头形。



#### 照明按钮开关的灯罩

##### • 平头形、凸头形

对齐灯罩底座的凸部和主体的凹部，按下按钮，即可完成安装



将一字形螺丝刀插入上下位置的凹部，向上翘提即可拆卸。



##### • 蘑菇头形、大蘑菇头形

灯罩为旋拧结构，顺时针方向转动即可完成安装。



灯罩为旋拧结构，逆时针方向转动即可拆卸。



#### 指示灯的灯罩

##### • 圆凸形、大型半球形

灯罩为旋拧结构，顺时针方向转动即可完成安装。



灯罩为旋拧结构，逆时针方向转动即可拆卸。



### • 平头形、正方形平头

将灯罩底座的凸部与主体凹部对齐，按下按钮，即可完成安装。



将一字形螺丝刀插入上下位置的凹部，向上翘提，即可拆下。



### 触点块、全电压型适配器

将 4 ~ 6mm 宽的一字形螺丝刀，插入元器件后部的触点块和全电压型适配器的嵌合用卡钩内，轻轻往上翘起即可轻松拆卸触点块和全电压型适配器。

嵌合用卡钩

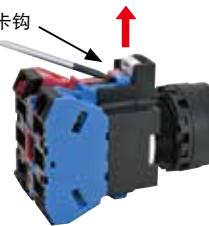

- 请务必将螺丝刀插入触点块和全电压型适配器双方的嵌合用卡钩内。若仅插入任一方的嵌合用卡钩，则不能取下触点块。
- 请勿对嵌合用卡钩施加过度的外力，以免损坏。

### 照明元器件用的变压器、直流变换器型元器件

拆卸变压器、直流变换器，请从元器件后部将触点块拆卸工具(TW-KC1 型：另售)的前端钩住变压器、直流变换器的嵌合用卡钩后，往面前拉即可拆卸。

拆卸工具不能拆卸触点块(HW-U 型)、全电压型适配器(HW-GA1N 型)、虚设触点块(HW-DB 型)。

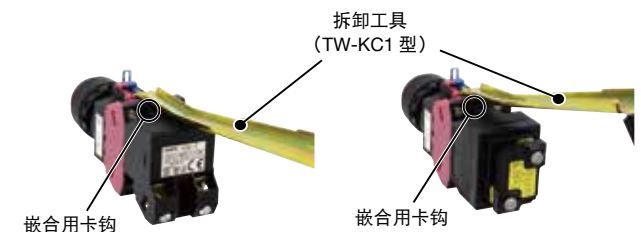

### 指示灯用的变压器、直流变换器型元器件

拆除变压器、直流变换器单元，请将一字形螺丝刀从元器件后部插入变压器、直流变换器单元的嵌合用卡钩的前端，轻轻翘起即可简单将其拆卸。



### ⚠ 更换元器件时的注意事项

更换保养配件(触点块、虚设触点块、全电压适配器、变压器)时，请将其安装到原来位置。若变更安装位置则不属于质保范围。

使用注意事项

□ 环形适配器的使用方法

• HW9Z-A25 型

将环形适配器安装在控制元器件与面板之间。将环形适配器有高度差的面朝向面板端安装。

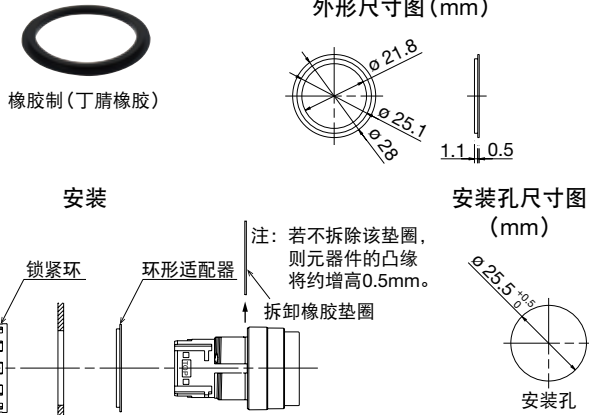

• HW9Z-A30 型

环形适配器由“垫圈”和“主体”构成。适配器主体安装在控制元器件和面板之间，垫圈安装在锁紧环与面板之间。

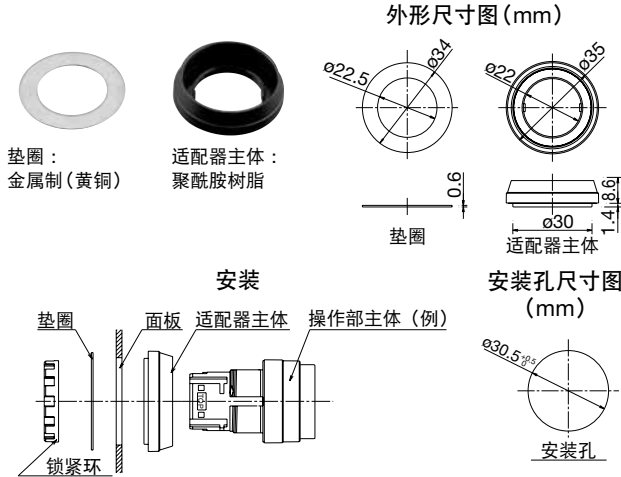

□ 灯罩、文字标记板更换方法

拆卸方法

• 拆卸操作部

将小型一字形螺丝刀等插入灯罩凹槽部(操作部 TOP 标记侧和 TOP 标记相反侧)轻翘，即可拆除操作部(灯罩、文字标记板、灯罩底座)。照明选择开关只需将照明旋钮向侧面扳拨可将其拆卸。(不需要工具)



• 拆卸灯罩

从灯罩底座拆下灯罩后，便可以将文字标记板取出。如下图所示，从灯罩的背面，用螺丝刀向灯罩方向推压灯罩与灯罩底座的嵌槽，即可将灯罩拆下。



注 1：灯罩底座内的过滤器用于防水和防油，不能拆下。

安装方法

- 1) 将文字标记板放入灯罩内，将灯罩底座对准灯罩的嵌槽压入。圆形元器件请务必将文字标记板的防转突起部对准灯罩底座的凹槽后再压入。
- 2) 请注意，文字标记有方向。

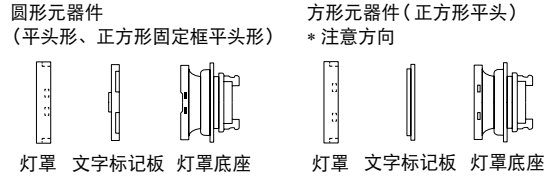

□ 文字标记

HW 系列的照明按钮开关、指示灯除了可在内置文字标记板上刻字，还可以插入薄膜进行文字标记。

文字标记板和文字标记膜的尺寸 (mm)

项目	圆形灯罩 (平头形、正方形固定框平头形)	方形灯罩 (正方形平头)
尺寸和刻字范围	<p>刻字范围 ø19.6</p> <p>外形尺寸 ø21.5</p>	<p>刻字范围 19.9</p> <p>外形尺寸 22.7</p>
适用文字标记膜	<p>21.5</p> <p>19.4</p> <p>• 厚度 0.1mm×2 片或 0.2mm×1 片 文字标记膜不标配，请另行订购。 • 标记膜材质：聚酯薄膜(推荐)</p>	<p>22.7</p> <p>• 厚度 0.1mm×2 片或 0.2mm×1 片 文字标记膜不标配，请另行订购。 • 标记膜材质：聚酯薄膜(推荐)</p>

文字标记板和文字标记膜的插入顺序

• 圆形灯罩(平头形、方形固定框平头形)

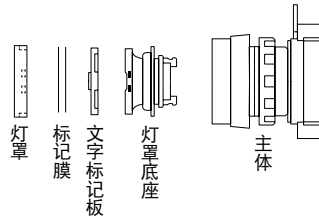

注 2：文字标记膜不标配。

• 方形灯罩(正方形平头)

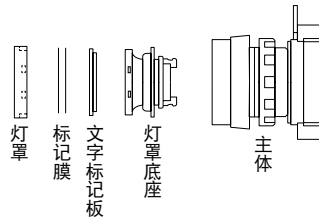

注 3：文字标记膜不标配。

注 4：使用标记膜时，请将文字标记板有高低差的面朝向灯罩底座端安装使用。

## 使用注意事项

### □标记牌

- 使用标记牌时，安装面板厚需减少 1.5mm。

### 标记牌文字标记板的安装方法

将文字标记板插入标记牌①的方向，向②方向安装。

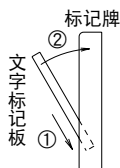

### 标记牌文字标记板的拆除方法

将一字形螺丝刀等工具插入标记牌的文字标记板上的中央部分，将其拆下。不需要防转(或无加工防转的面板)时，请使用尖嘴钳将A部折断后使用。

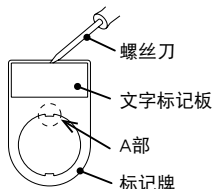

### □防转安装方法和面板安装孔

安装时，请对齐面板切口、操作部 TOP 标志、防转 TOP 标志的位置。

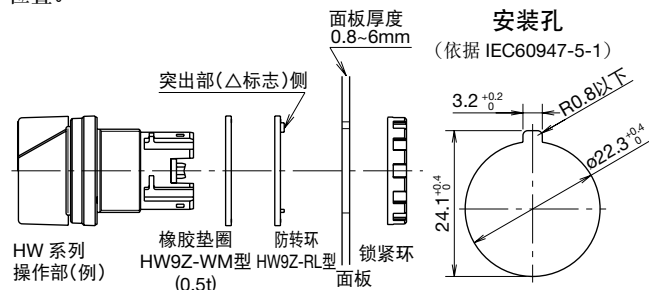

### □选择开关

操作旋钮或钥匙时，请务必将其切实地旋转到指定位置。若在中途松开，则旋钮或钥匙可能会复位到原处，或停在该中途位置。请注意。

双向复位型，复位时旋钮可能会稍微偏移中央位置。

### □钥匙选择开关

为预防引发误动作或故障，使用时，请注意以下事项。

- 请务必将钥匙切实地旋转到指定位置。
- 请务必将钥匙切实地插入到主体的底部后，再进行操作。
- 请勿在旋转操作时，插拔钥匙。
- 请务必使用钥匙与锁芯部刻印号码一致的钥匙操作。但，标准钥匙号码仅刻印在钥匙上，锁芯部无刻印。

### □双按钮开关的灯罩的拆装方法

#### 拆卸方法

将小型一字形螺丝刀插入灯罩左右的槽内轻撬，即可将灯罩拆除。



#### 安装方法

将灯罩安装到按钮与按钮之间。

### □双按钮开关的按钮

双按钮开关的按钮无法拆除和更换。请勿使用一字形螺丝刀或镊子撬，否则会导致按钮损坏。

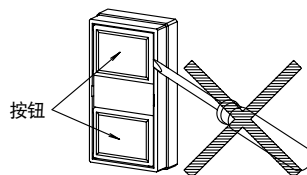

### □双按钮开关的按钮保护罩的安装方法

在水或粉尘较多的场所，请使用另售的按钮保护罩(HW9Z-D7D型)。(使用按钮罩时为防喷流型(IP65))

请将操作部附属的橡胶垫圈拆下，从按钮侧安装橡胶罩。

### 按钮保护罩安装注意事项

请将按钮保护罩的A部(4处)如安装完成图所示，将A部完全扣套在主体铜柱上。请勿使A部呈拧扭，或卷曲到按钮保护罩内部的状态，以及在橡胶垫圈未拆除的状态下安装按钮保护罩，以免影响正常的防水防尘功能。

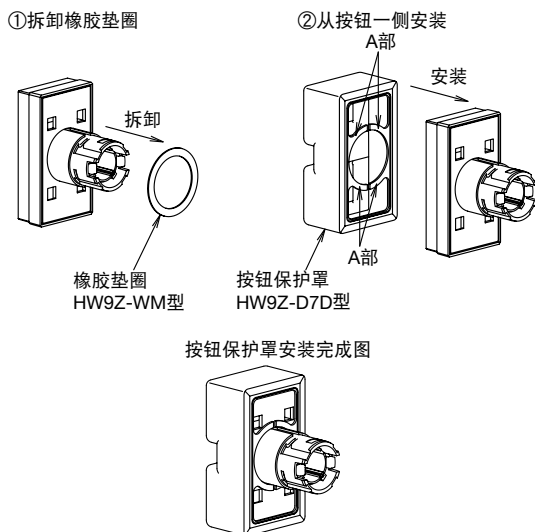



使用注意事项

□密集安装注意事项

将元器件间隔 30mm 进行水平密集安装时，为了防止端子混触和扩大爬电距离，请务必在触点块上安装安全隔板（HW-VU1 型：另售）。安全隔板简单压入触点块侧面即可安装。

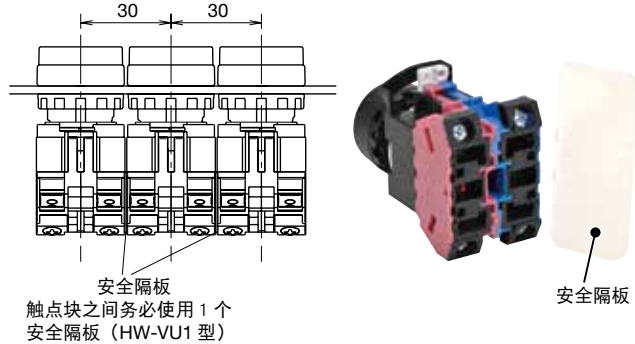

注：若不使用安全隔板，或使用了其他安全隔板（HW-VG1 型等）时，则不能确保绝缘距离，请注意。

按间隔 30mm 水平安装（密集安装）240V AC 以下的变压器型照明元器件，为防止端子混触造成短路，单线、绞合线要笔直地插入接线螺丝的变压器内侧后连接。（请参照图示）

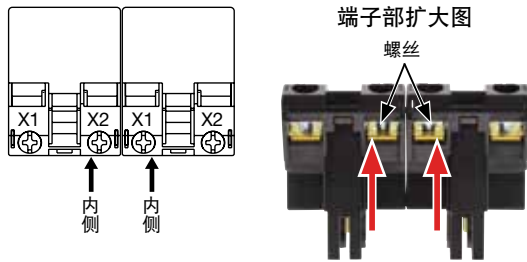

指示灯（变压器型）上下左右间隔 30mm 密集安装时，环境温度请保持在 40°C 以下。

□适用电线

(1) 触点块 0.3 ~ 3.5mm<sup>2</sup> (单线 ø0.5 ~ 2.0mm)

- 按钮开关、照明按钮开关、双按钮开关（无指示灯型）、选择开关、照明选择开关、选择按钮开关、摇杆开关

Ⓐ和Ⓑ的箭头表示端子接线方向。

触点块  
接线螺丝 M3.5  
(螺丝自动弹升结构)

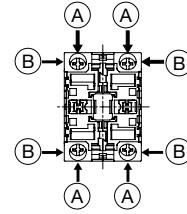

适用压接端子

请对压接端子的压接部追加套管等绝缘措施。

Ⓐ方向时

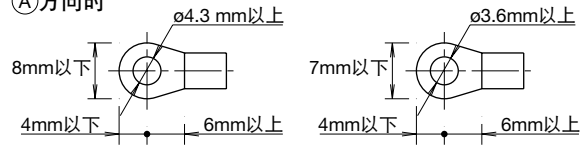

(IP20 对应压接端子)

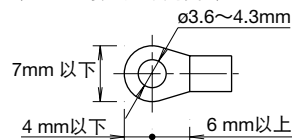

Ⓑ方向时 (IP20 通用)

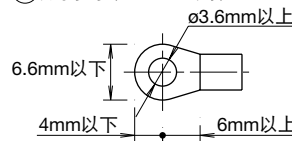

单线

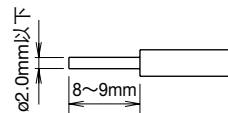

- 请将电线的绝缘皮剥离 8 ~ 9mm。
- 请将电线插入端子部，直到电线绝缘皮碰到端子部后进行接线。

(1)-1 触点块 IP20 保护等级的注意事项

HW-U 型触点块的接线端子部的保护等级为 IP20。接线状态也要满足 IP20 时，请考虑以下各项。

接线时，为避免压接端子和电线露出，请笔直接线。

• 使用压接端子时

请使用上述触点块记载栏中符合 IP20 的压接端子。

• 使用单线时

请将电线的绝缘皮剥除 8 ~ 9mm 后，将电线插入接线端子的底部进行接线。

• 使用绞合线时

请将电线的绝缘皮剥除 8 ~ 9mm 后，将电线插入接线端子的底部进行接线。请注意绞合线不能松散。

## 使用注意事项

### (2) 电源单元 0.3 ~ 2mm<sup>2</sup> (单线 ø0.5 ~ 1.6mm)

- 照明按钮开关、照明选择开关  
双按钮开关 (指示灯型)

Ⓐ和Ⓑ的箭头表示端子接线方向。

#### 全电压型适配器

接线螺丝 M3.5  
(螺丝自动弹升结构)

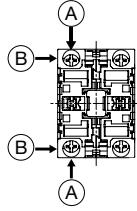

#### 变压器

100/110、200/220V AC 用  
接线螺丝 M3.5  
(螺丝自动弹升结构)

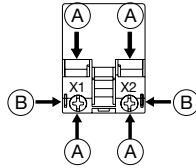

#### 直流变换器、变压器

110V DC、380V AC 以上用  
接线螺丝 M3.5  
(螺丝自动弹升结构)

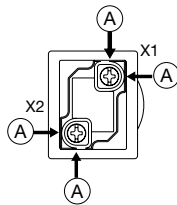

### 适用压接端子

请对压接端子的压接部追加套管等绝缘措施。

Ⓐ方向时

Ⓑ方向时

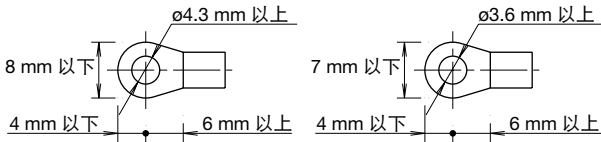

### 单线

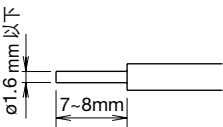

- 请将电线的绝缘皮剥离 7 ~ 8mm。
- 请将电线插入端子部，直到电线绝缘皮碰到端子部后进行接线。

- 全电压型适配器、变压器的端子罩虽然为一体型，但接线端子不符合 IP20。

### (3) 指示灯 0.3 ~ 2mm<sup>2</sup> (单线 ø0.5 ~ 1.6mm)

\* 箭头表示对着端子接线的方向。

#### 全电压型适配器

6V、12V、24V AC/DC  
接线螺丝 M3.5 (手动弹升结构)

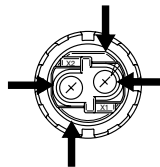

#### 直流变换器、变压器

100/110、200/220V AC 用  
110V DC、380V AC 以上  
接线螺丝 M3.5 (手动弹升结构)

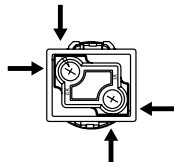

### 适用压接端子

请对压接端子的压接部追加套管等绝缘措施。

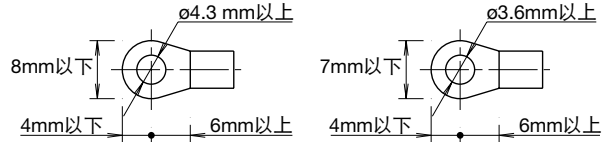

### 单线

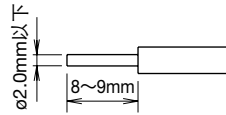

- 请将电线的绝缘皮剥离 8 ~ 9mm。
- 请将电线插入端子部，直到电线绝缘皮碰到端子部后进行接线。

- 指示灯的端子罩虽然为一体型，但接线端子不符合 IP20。
- 面板安装间距和压接端子选择方面，请依据相关安全标准，确保充足的绝缘距离。

### 接线注意事项

#### 使用直流变换器时

- 1) 请注意 110V DC 输入单元接线时的正负极。

元器件端子 No.	极性
X1	+ 极端子
X2	- 极端子

- 2) 110V DC 输入单元不能用于白炽灯泡。
- 3) 110V DC 输入单元内置电子电路，根据使用条件，单元内部可能会发出声响，但不影响性能。

### 推荐拧紧扭矩与接线电线根数

单元	接线电线	最多可连接数	推荐拧紧扭矩 (N · m)	接线螺丝	
HW-U 型触点块	压接端子	2	1.0 ~ 1.3	M3.5	
	单线	ø0.5 ~ 1.6mm (AWG14 ~ 22)	2		1.0 ~ 1.3
		ø1.7 ~ 2.0mm (AWG12)	1		1.2 ~ 1.3
	绞合线	0.3 ~ 2.0mm <sup>2</sup> (AWG14 ~ 22)	2		1.0 ~ 1.3
2.1 ~ 3.5mm <sup>2</sup> (AWG12)		1	1.2 ~ 1.3		
照明单元 (注)	压接端子	2	1.0 ~ 1.3	M3.5	
	单线				ø0.5 ~ 1.6mm (AWG14 ~ 22)
	绞合线				0.3 ~ 2.0mm <sup>2</sup> (AWG14 ~ 22)
指示灯	压接端子	2	1.0 ~ 1.3 (M3.5)	M3.5	
	单线				ø0.5 ~ 1.6mm (AWG14 ~ 22)
	绞合线				0.3 ~ 2.0mm <sup>2</sup> (AWG14 ~ 22)

注：照明按钮开关、照明选择开关、双按钮开关 (指示灯型) 的灯端子。

APEM

开关·指示灯

电气控制箱

紧急停止开关

使能开关

安全设备

防爆设备

端子台

继电器·插座

电路保护器

开关电源

LED 照明

可编程控制器

可编程显示器

传感器

自动识别

平面镶嵌框型

ø16

ø22

ø30

小型

指示灯

HW

TW

YW



## 订购以及使用时的同意事项

感谢您对本公司产品一贯以来的支持与厚爱。

在您订购记载于本公司的产品选型样本、规格书等资料（以下统称为“产品样本等资料”）的产品时，将适用以下同意事项中所述条件等的规定。请在确认并同意以下内容后订购。

### 1. 产品选型样本等资料的记载内容的相关注意事项

- (1) 本选型样本中记载的本公司产品的额定值、性能值、规格值为单独检查的各条件下得到的数值，在组合条件下，并不保证该数值。此外，耐久性也因使用环境、使用条件而异。
- (2) 产品选型样本等资料中记载的参考数据、参考值仅供参考，并不表示在该范围内即可保证正常动作。
- (3) 因产品改良或其他事由，产品选型样本等资料中记载的本公司产品的规格、外观及附件发生变更或停止销售时，恕不事先通知。
- (4) 产品选型样本等资料的记载内容如有变更，恕不事先通知。

### 2. 用途相关注意事项

- (1) 如需将本公司产品与其他公司产品组合使用，请确认其所对应的法律法规或标准。  
此外，关于顾客所使用的系统、设备、装置等与本公司产品的兼容性，请顾客根据实际使用条件自行进行确认。对于上述系统、设备、装置等与本公司产品的兼容性，本公司不承担任何责任。
- (2) 产品选型样本等资料中记载的使用案例、应用案例仅供参考。因此，采用产品时请确认机器、装置等的性能和安全性后使用。此外，对于该类事例并不代表本公司允许顾客使用本公司产品的权利，本公司对顾客拥有知识产权和不侵犯第三方的知识产权不提供任何保证。
- (3) 使用本公司产品时，请充分注意下述事项。
  - ① 需对额定值及性能值保持充足余量的条件下使用本公司产品；
  - ② 采用冗余设计、误动作预防设计等安全设计，以确保本公司产品发生故障时不会造成其他危险和损害；
  - ③ 需对用于顾客的系统、设备、装置等的本公司产品，应进行适当的配电及安装，以确保产品可发挥符合规格的性能及功能。
- (4) 如果在产品性能劣化的状态下继续使用，绝缘特性劣化等可能引发异常发热、冒烟、着火等情况。请定期对本公司产品及采用该产品的系统、设备、装置等进行维护。
- (5) 本公司产品是为一般工业产品研发、制造的通用产品，其预期用途不包括下述使用方法。若顾客将本公司产品用于该类用途，除顾客与本公司之间另有协议的情况之外，本公司对本公司产品将不提供任何保证。
  - ① 核能控制设备、运输设备（铁路、航空、船舶、汽车、乘用车等）、宇航设备、升降设备、医疗器械、安全装置、其他可能危及生命、人体的设备、机器等要求高安全性能用途；
  - ② 煤气、自来水、电力等供应系统、24小时连续运转系统、结算系统等要求高信赖性的用途；
  - ③ 在可能超出产品选型样本等资料中记载的规格和条件、环境的范围下管理和使用（室外的设备、在可能受到化学性污染或电磁波影响的环境中的使用等）；若顾客希望在上述用途中使用本公司产品，请务必咨询本公司的销售窗口。

### 3. 检查

请对您所购买的本公司产品及时进行检查。除此之外，在检查前和检查过程中，请充分注意产品的管理和保护。

### 4. 质保内容

- (1) 质保期  
本公司产品的质保期为购买后或发货至指定地点后1年内。但是，产品选型样本等资料中如有其他标注，或顾客与本公司之间另有协议，不在此限。
- (2) 质保范围  
在上述质保期中，若本公司产品发生归责于本公司的故障，将在该产品的购买地点、收货地点或本公司服务网点无偿提供该产品的更换或维修服务。  
但是，下述故障原因不属于质保范围。
  - ① 产品的保管和使用超出产品选型样本等资料中注明的条件、环境范围；
  - ② 本公司产品之外的原因；
  - ③ 非本公司实施的改装或修理；
  - ④ 非本公司提供的软件；
  - ⑤ 非本公司产品的预期使用方法；
  - ⑥ 未根据使用说明书、产品选型样本等资料中记载的内容正确地更换维护零配件或安装附件等；
  - ⑦ 以本公司发货时的科学、技术水平未能预测到的故障原因；
  - ⑧ 不属于本公司责任的原因（包括天灾、灾害等不可抗力的原因）。此外，此处的质保指单件本公司产品的质保，本公司产品的故障所引发的损害不属于质保范围。

### 5. 免责条款

本同意事项中所述的质保为本公司产品相关的所有质保内容。对于由本公司产品引发的特殊损害、间接损害、附带损害或消极损害，本公司不承担任何责任。

### 6. 服务范围

本公司产品的价格中未包含技术人员派遣等服务费用，如有以下需要，将产生另外的费用。

- (1) 安装调节指导及试运转见证检查（包括应用所需软件的制作、运行试验等）；
- (2) 维护检查、调节及修理；
- (3) 技术指导及技术培训；
- (4) 顾客所指定的产品试验或检查。

### 7. 出口管理

若需将本公司产品或技术资料出口到国外，或者提供给非中国境内居民，请遵守中国及各相关国家的安全贸易管制相关法律法规。

上述内容以在中国境内进行买卖及使用为前提。若需在中国境外的国家和地区进行买卖及使用，请咨询本公司的销售窗口。此外，对于仅在中国境外的国家和地区销售的本公司产品，本公司在中国境内不提供任何保证。

# IDEC株式会社

日本大阪府大阪市淀川区西宫原 2-6-64



IDEC China Apps



更多产品信息请扫描二维码

爱德克电气贸易(上海)有限公司

北京分公司

广州分公司

香港和泉电气有限公司

 idecchina.cn

200040 上海市静安区共和路 209 号 企业中心第二座 8 楼  
电话: 021-6135-1515 传真: 021-6135-6225/6226

100026 北京市朝阳区光华路甲 8 号 和乔大厦 B 座 310 室  
电话: 010-6581-6131 传真: 010-6581-5119

510610 广州市天河区林和西路 157 号 保利中汇广场 A 栋 907 号  
电话: 020-8362-2394 传真: 020-8362-2394

香港九龙观塘观塘道 370 号 创纪之城 3 期 16 楼 01 室  
电话: 852-2803-8989 传真: 852-2565-0171/2561-8732

- 本资料内所记载的公司名称以及商品名称，为各公司的注册商标。
- 本资料中的规格及其他说明若有改变，恕不另行通知。

# IDEC