

## 防水型 (IP65) · 压铸铝制电气控制箱。 采用省空间 ø22 系列控制元器件！

IDEC · ø22 系列控制元器件标配型电气控制箱。

- 可选择 1 ~ 4 点标配各种规格 (触点结构、电压、颜色、标记牌等) 控制元器件的标准型电气控制箱。
- 也可根据用途, 从 ø22 系列中自由选择元器件组合控制箱。

操作箱小型化

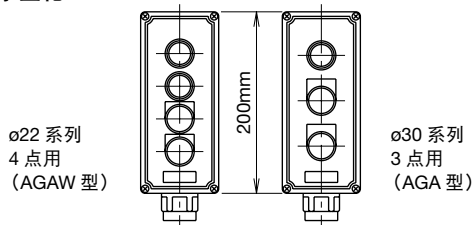

### □规格

保护等级	(注) 防水型 IP65 (IEC 60529)
材料 (箱体)	压铸铝制
表面处理	5Y7/1 粉体涂漆 (仅容器外侧)
额定绝缘电压	600V
绝缘电阻	5MΩ 以上
耐电压	带电与不带电部间: 2,500V AC · 1分钟
标准使用环境条件	环境温度: -25 ~ +50°C (无结冰) 相对湿度: 45 ~ 85% (无结露)
控制箱种类	壁挂式 [1 ~ 5 点用] 直立式 [1 ~ 4 点用]
接线引入口 (壁挂式)	附引入接头的箱体 1 ~ 3 点用 /HNA22 G3/4 (22mm) 4 点用 /HNA33 G1 (28mm)
配套元器件	IDEC · ø22 系列控制元器件

- 指定配套元器件时, 防水性能与指定元器件的保护等级相同。

### □触点容量 (触点块)

触点块	额定绝缘电压	600V
	额定通电电流	10A
	所使用负载类型的触点容量 IEC60947-5-1	AC-15 (A600) DC-13

### • 所使用负载类型的使用电压和电流

使用电压		24V	48V	50V	110V	220V	440V
使用电流	AC 50/60 Hz	AC-12 电阻性负载及半导体负载等	10A	—	10A	10A	6A 2A
		AC-15 电磁负载 (>72VA)	10A	—	7A	5A	3A 1A
	DC	DC-12 电阻性负载及半导体负载等	8A	4A	—	2.2A	1.1A —
		DC-13 电磁控制等	4A	2A	—	1.1A	0.6A —

### • 共通

最小使用负载 (参考值) = 3V AC/DC · 5mA  
(适用范围取决于使用条件和负载类型。)

- 元器件安装孔  
ø22.2 孔 (防转加工)  
安装孔的间距为 50mm (2 点、3 点、4 点、5 点用)、36mm (4 点用)。
- 防水垫圈  
合成树脂制, 将螺丝放在垫圈中, 将箱子固定在墙壁上。
- 接线引入装置 (壁挂式)  
附压铸铝制引入接头的箱体。  
1 ~ 3 点用 ..... 附 HNA22 G3/4 (22mm)  
4 ~ 5 点用 ..... 附 HNA33 G1 (28mm)  
也可选择电缆引入用 HNAG 型附密封套式接头。  
接线引入装置不能拆卸。
- 立杆式 (直立式)  
立杆为普通结构用碳钢管 (STK)。  
基座为铸铁制。喷涂漆的颜色与主体相同 (5Y7/1 半抛光)。





- 电缆, 请将其埋设在地下, 或从坑内竖起穿过基座密封接头后, 再连接到控制箱内。

□电气控制箱(标准型)

标准型电气控制箱均标配下列元器件。

元器件的安装中心间距请参考控制箱图(3页)。





















名称	型号	规格
按钮开关 	ABW110*	平头、1NO
	ABW101*	平头、1NC
	ABW111*	平头、1NO-1NC
	ABW411*	蘑菇头形(φ40按钮)、1NO-1NC
指示灯  (LED)	APW116D*	平头、圆形、100/110V AC
	APW126D*	平头、圆形、200/220V AC
选择开关 	ASW211	标准旋钮型、2位、1NO-1NC
	ASW320	标准旋钮型、3位、2NO
	ASW2K11	钥匙型、2位、1NO-1NC

注：型号中的\*为按钮的颜色及灯罩的颜色编码。





























按钮开关：B(黑色)、R(红色)

指示灯：R(红色)、G(绿色)

□型号

种类	控制箱		配套元器件			最小起订数量
	订购型号	记号	型号	NWA型标记牌 显示文字		
壁挂式/1点用	AGAW1101Y		ABW110B	ON	1个	
	AGAW1102Y		ABW411R	无	1个	
	AGAW1105Y		ASW211	HAND-AUTO	1个	
	AGAW1107Y☆		ASW2K11	OFF-ON	1个	
直立式/1点用	AGAW1101SY		ABW110B	ON	1个	
	AGAW1102SY		ABW411R	OFF	1个	
壁挂式/2点用	AGAW2101Y		ABW110B	ON	1个	
			ABW101R	OFF		
	AGAW2102Y		ABW111B	ON	1个	
			ABW111R	OFF		
	AGAW2103Y		APW116DR	无	1个	
			APW116DG	无		
	AGAW2104Y		APW126DR	无	1个	
			APW126DG	无		
AGAW2105Y		APW116DR	无	1个		
		ABW111R	STOP			
AGAW2106Y		APW126DR	无	1个		
		ABW111R	STOP			
AGAW2107Y		APW116DR	无	1个		
			ASW211	HAND-AUTO		

☆ 记号的机种的保护等级为防溅水型·IP54。

种类	控制箱		配套元器件			最小起订数量
	订购型号	记号	型号	NWA型标记牌 显示文字		
壁挂式/2点用	AGAW2108Y	 	APW126DR ASW211	无 HAND-AUTO	1个	
	AGAW2109Y☆	 	APW116DR ASW2K11	无 OFF-ON	1个	
	AGAW2110Y☆	 	APW126DR ASW2K11	无 OFF-ON	1个	
	AGAW2113Y	 	ABW110B ABW411R	ON 无	1个	
直立式/2点用	AGAW2101SY	 	ABW110B ABW101R	ON OFF	1个	
壁挂式/3点用	AGAW3102Y	  	APW116DR ABW110B ABW101R	无 ON OFF	1个	
	AGAW3103Y	  	APW126DR ABW110B ABW101R	无 ON OFF	1个	
	AGAW3104Y	 	ABW111B ABW111R ASW211	ON OFF HAND-AUTO	1个	
						
直立式/3点用	AGAW3102SY	  	APW116DR ABW110B ABW101R	无 ON OFF	1个	
		  				
壁挂式·直立式/4点用	壁挂式 AGAW4101Y	 	APW126DR APW126DG ABW111B ABW111R	无 无 ON OFF	1个	
						直立式 AGAW4101SY
	壁挂式 AGAW4102Y	 	APW126DR ABW111B ABW111R ASW211	无 ON OFF HAND-AUTO	1个	
						直立式 AGAW4102SY

☆ 记号的机种的保护等级为防溅水型·IP54。

□电气控制箱 (配套元器件指定型)

类型	订购型号	元器件 安装孔	外形图 (mm)	最小起订 数量
1 点用 (约 0.6kg)	AGAW211Y	有		1 个
	AGA210Y	无		1 个
2 点用 (约 0.6kg)	AGAW212Y	有		1 个
3 点用 (约 0.7kg)	AGAW313Y	有		1 个
	AGA310Y	无		1 个
4 点用 (约 0.7kg)	AGAW314Y	有		1 个
				1 个
4 点用 (约 0.9kg)	AGAW514Y	有		1 个
5 点用 (约 0.9kg)	AGAW515Y	有		1 个
	AGA510Y	无		1 个

• 元器件安装孔加工图 (mm)

AGAW211Y ~ AGAW314Y      AGAW514Y, AGAW515Y

(符合 IEC60947-5-1)      标准型      厚 t = 2

• 箱体的有效深度 (mm)

□外形尺寸图 (mm)

AGAW 型 (壁挂式)

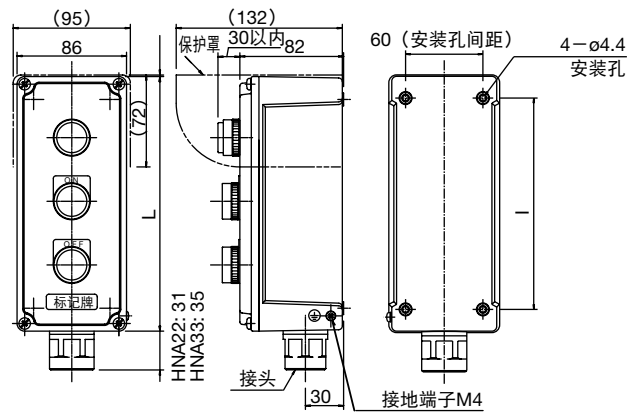

	AGAW (AGA)					
	211Y (210Y)	212Y	313Y (310Y)	314Y	514Y	515Y (510Y)
L (mm)	150	150	200	200	300	300
l (mm)	114	114	164	164	264	264
重量 (约)	0.6kg	0.6kg	0.7kg	0.7kg	0.9kg	0.9kg

- 附属接头  
1 ~ 3 点用 ..... 附 HNA22 G3/4 (22mm)  
4 ~ 5 点用 ..... 附 HNA33 G1 (28mm)

- 备有电缆引入用附密封套式接头。

型号	对应电缆直径 (R)
HNG21	8、10、12
HNAG22	13、15、17
HNAG33	18、20、22

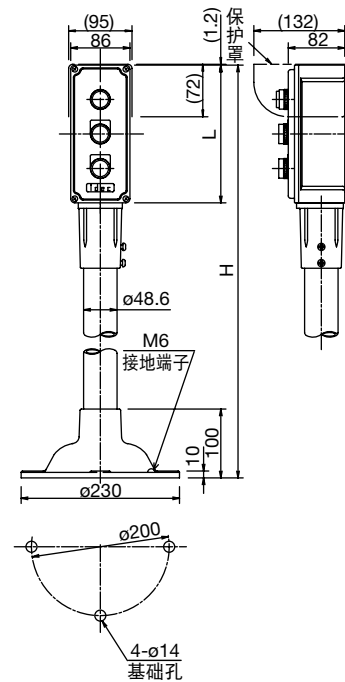

- 详情请参阅“电气控制箱通用配件”。

AGAW 型 (直立式)

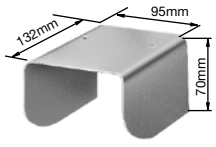
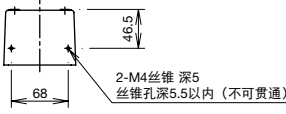

	1 点用	2 点用	3 点用	4 点用	5 点用	4 点用	5 点用
H (mm)	1350	1400	1500	1500	1500	1500	1500
L (mm)	150	200	300	300	300	300	300
重量 (约)	6.1kg	6.2kg	6.4kg	6.4kg	6.4kg	6.4kg	6.4kg

□附件(另售)

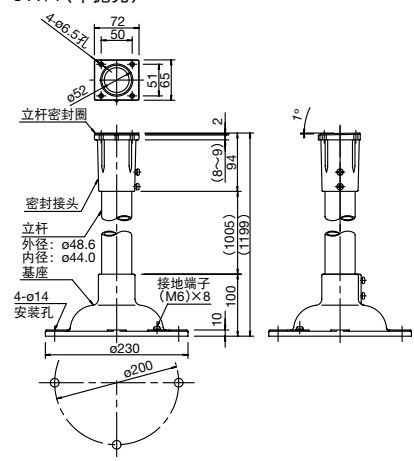
名称·外观	订购型号	说明·外形尺寸图(mm)	重量	最小起订数量
<p>保护罩</p>  <p>材料: SPCC 厚度: 1mm 表面处理: 半抛光密胺树脂烤漆</p>	AGZ-S1Y	<ul style="list-style-type: none"> <li>保护元器件免受阳光直射、或落下物的损害。</li> <li>颜色: 5Y7/1(半抛光)</li> <li>保护罩安装孔加工图</li> </ul> 	约 0.25kg	1 个
<p>立杆</p>  <p>表面处理: 半抛光密胺树脂烤漆</p>	AGZ-S205	<ul style="list-style-type: none"> <li>立杆部的保养部件。</li> <li>颜色: 5Y7/1(半抛光)</li> </ul> 	约 5.6kg	1 个

□使用注意事项

•向面板(墙面)的安装方法

1. 将螺丝(M4)插入到箱体四角的安装孔中的防水垫圈中,用螺丝刀等敲打,螺丝即可穿通防水垫圈。(图1)

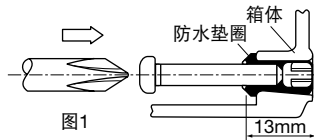

2. 将螺丝插入到面板安装孔中,用螺帽等固定。(图2)

注:螺丝穿通垫圈不会改变防水性能。

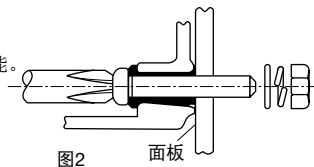

□订购指南

•订购标准型箱

请指定控制箱的型号。

•订购配套元器件指定型箱

请按照下列指定。

1. 控制箱的型号。
2. 配套元器件的型号和规格(灯罩颜色、按钮颜色等)。
3. 标记牌。
4. 接线引入接头  
(仅在指定附电缆引入用附密封套式接头时,需指定其型号和电缆外径R)。
5. 其他必要事项。

(示例)

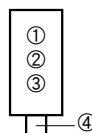

控制箱的型号	AGAW313Y	
配套元器件和标记牌	①	APW126DR
	②	ABW210G、附 NWA-1
	③	ABW201R、附 NWA-2
接线引入接头	④	HNAG22 R15

•注意

配套元器件请从 ø22 控制元器件中选择,但请注意元器件的保护等级和控制箱的有效深度。